

# Intellicare

GC8030, GC7030, GC7010

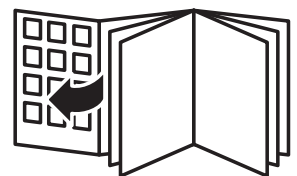

# PHILIPS



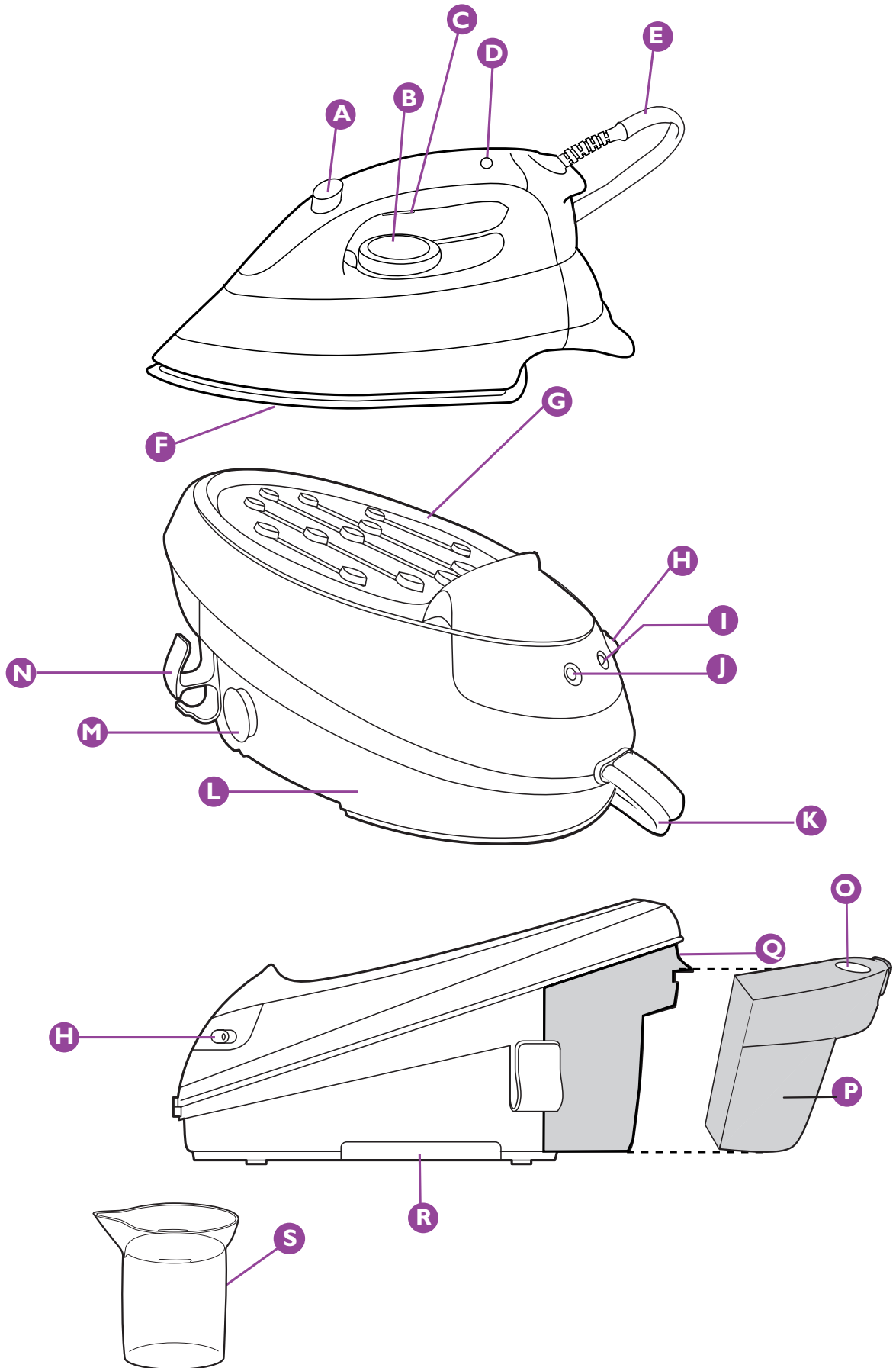



**ENGLISH 6**

**ภาษาไทย 15**

简体中文 23

繁體中文 32

한국어 40

## Introduction

Thank you for buying the Intellicare, the new intelligent steam-ironing system from Philips.

The iron offers non-stop ironing and also has a detachable water tank that can be refilled at any moment.

The iron has a constant high steam output, which is a unique feature for steam-ironing systems with unlimited autonomy. This gives you a constant and fast ironing result.

## General description

- A** Shot-of-Steam button (GC8030 only)
- B** Temperature dial
- C** Steam activator
- D** Temperature pilot light
- E** Supply hose
- F** Soleplate
- G** Iron stand
- H** Power on/off switch with pilot light
- I** 'Water tank refill' indicator light (GC8030/GC7030 only)
- J** Steam tank pilot light (GC8030/GC7030 only)
- K** Mains cord
- L** Steam tank
- M** Calc-Clean rinsing cap & plug
- N** Cord storage facility for mains cord & supply hose (GC8030/GC7030 only)
- O** Filling opening
- P** Detachable water tank
- Q** Water tank release lever
- R** Transport handgrip
- S** Cup

## Important

Read these instructions for use carefully before using the appliance and save them for future reference.

- D** Check if the voltage indicated on the type plate corresponds to the local mains voltage before you connect the appliance.
- D** If the appliance is provided with an earthed plug, it must be plugged into an earthed wall socket.
- D** Do not use the appliance if the plug, the cord, the supply hose or the appliance itself shows visible damage, or if the appliance has been dropped or is leaking.
- D** Check the cord and the supply hose regularly for possible damage.

- ▶ If the mains cord or the supply hose is damaged, it must be replaced by Philips, a service centre authorised by Philips or similarly qualified persons in order to avoid a hazard.
- ▶ Never leave the appliance unattended when it is connected to the mains.
- ▶ Never immerse the iron or the steam tank in water.
- ▶ Keep the appliance out of the reach of children.
- ▶ Young children should be supervised to ensure that they do not play with the appliance.
- ▶ This appliance is not intended for use by young children or infirm persons without supervision.
- ▶ Always place and use the iron and the steam tank on a stable, level and horizontal surface. Do not put the steam tank on the soft part of the ironing board.
- ▶ Do not allow the mains cord and supply hose to come into contact with the soleplate when it is hot.
- ▶ The iron stand and the soleplate of the iron can become extremely hot and may cause burns if touched. If you want to move the steam tank, do not touch the stand.
- ▶ When you have finished ironing, when you clean the appliance, when you fill or empty the water tank and also when you leave the iron even for a short while: set the steam control to position O, put the iron on its heel and remove the mains plug from the wall socket.
- ▶ Do not put perfume, vinegar, starch, descaling agents, ironing aids or other chemicals in the water tank.
- ▶ If steam escapes from the steam tank when the appliance is heating up, switch the appliance off and tighten the Calc-Clean rinsing plug. If steam continues to escape when the appliance is heating up, switch the appliance off and contact a service centre authorised by Philips.
- ▶ Never remove the Calc-Clean rinsing cap and unscrew the Calc-Clean rinsing plug when the steam tank is hot.
- ▶ This appliance is intended for household use only.

### Before first use

- ▶ *The iron may give off some smoke when you use it for the first time. This is normal and will stop after a short while.*
- ▶ *White particles may come out of the soleplate when you use the iron for the first time. This is normal; the particles are harmless and will stop coming out of the iron after a short while.*
- ▶ *When you switch the appliance on, the steam tank may produce a pumping sound. This is normal; the sound tells you that water is being pumped into the steam tank.*

- I** Remove any sticker or protective foil from the soleplate and clean the soleplate with a soft cloth.

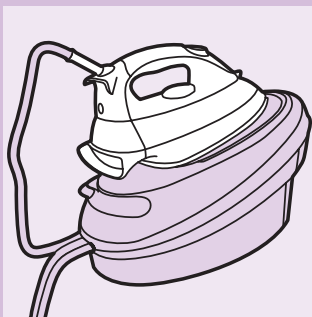

- 2** Place the steam tank on a stable and level surface, i.e. on the ironing board or on a table.

## Preparing for use

### Filling the detachable water tank

If the tap water in your area is very hard, we advise you to mix the tap water with an equal amount of demineralised water.

Do not put perfume, vinegar, starch, descaling agents, ironing aids, other chemicals or 100 percent distilled water in the water tank.



- 1** Remove the detachable water tank from the steam tank.
- 2** Fill the water tank with water up to the MAX indication.
- 3** Slide the water tank back into the steam tank.

- ▶ The water tank can be refilled at any time during use.
- ▶ This appliance has a built-in water level sensor. When the minimum level in the detachable water tank has been reached, the 'water tank refill' indicator light goes on (GC8030/GC7030 only). Steam ironing will not be possible!

▶ *Note: When you use the appliance for the first time or after Calc Clean, a lot of water will be pumped from the detachable water tank into the steam tank. Refill the water tank, if necessary.*

### Setting the temperature

- 1** Check the garment label for the required ironing temperature
  - ● Synthetic fabrics ( e.g. acryl, viscose, polyamide) and silk
  - ●● Wool
  - ●●● Cotton
  - MAX Linen

- 2** Set the temperature dial to the required ironing temperature by turning it to the appropriate temperature indication.
- 3** Insert the plug into an earthed wall socket and set the on/off switch to 'on'.

- ▶ The steam tank and the iron will now start heating up.

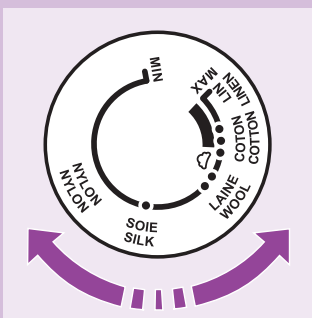



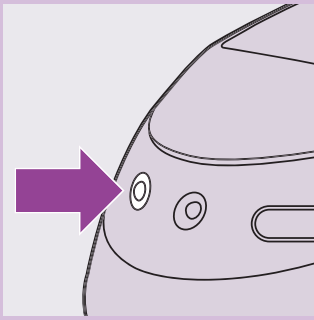

The iron takes approx. 1 minute to heat up to ●● and the steam tank takes approx. 2.5 minutes to heat up.

- ▶ As soon as the steam tank has reached its maximum pressure level and is ready for steam ironing, the steam tank pilot light goes out (GC8030/GC7030 only).

### Tips

- If the article consists of various kind of fibres, always select the temperature required by the most delicate fibre, i.e. the lowest temperature. If, for example, the fabric consists of 60% polyester and 40% cotton, it should be ironed at the temperature indicated for polyester (●●).
  - If you do not know what kind of fabric(s) the article is made of, determine the right ironing temperature by ironing a part that will not be visible when you wear or use the article.
  - Silk, woolen and synthetic materials: iron the reverse side of the fabric to prevent shiny patches.
  - Fabrics that tend to acquire shiny patches should be ironed in one direction only (along with the nap) while applying very little pressure.
  - Start ironing the articles that require the lowest ironing temperature, i.e. those made of synthetic materials.
- ▶ To make the iron cool down faster, simply apply steam or iron a piece of cloth.

## Using the appliance

### Steam ironing

The supply hose may become hot during a long ironing session.

- ▶ *The system may occasionally produce a pumping sound during steam ironing. This is normal and tells you that water is being pumped into the steam tank.*

**1** Make sure there is enough water in the water tank.

- ▶ Steam ironing is only possible at higher ironing temperatures (higher than ●●).

**2** Press the steam activator to start steam ironing.

- ▶ During steam ironing, the 'steam tank heating up' pilot light (GC8030/GC7030 only) goes on from time to time to indicate that the steam tank is heating up to maintain the right temperature and pressure.

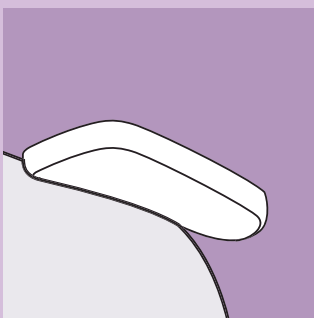

- ▶ The opening and closing of the steam valve in the steam tank will cause a clicking sound. This is perfectly normal.

### Ironing without steam

- 1** Start ironing without pressing the steam activator.

### After ironing

- 1** Put the iron on the stand.

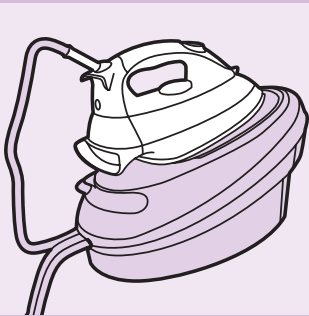

- 2** Switch the appliance off.

- 3** Remove the mains plug from the wall socket and let the iron cool down.

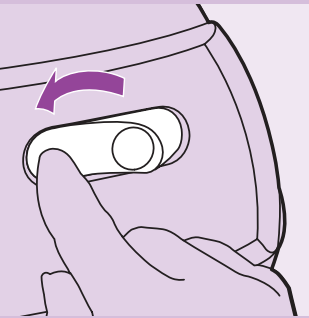

## Features

### Vertical steaming

Never direct the steam at people.

- ▶ You can steam iron hanging curtains and clothes (jackets, suits, coats) by holding the iron in vertical position and pressing the steam activator.

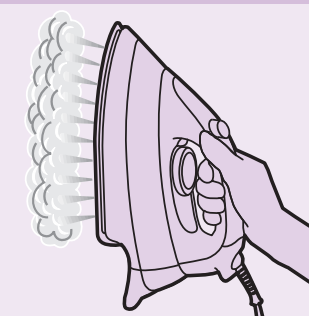

### Shot of steam (GC8030 only)

A powerful shot of steam helps to remove stubborn creases.

- 1** Set the temperature dial to a position between ●●● and MAX.
- 2** Press both the steam activator and the shot of steam button.

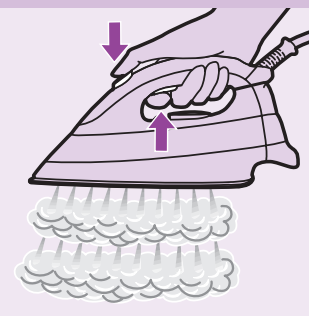

## Cleaning and maintenance

### After each use

Never immerse the iron in water nor rinse it under the tap.

- 1** Clean the iron with a damp cloth.
- 2** Wipe scale and any other deposits off the soleplate with a damp cloth and a non-abrasive cleaning agent.

### Calc Clean

Never remove the Calc-Clean rinsing cap and unscrew the Calc-Clean rinsing plug when the steam tank is hot.

VERY IMPORTANT: Rinse the steam tank once a month or after every 10 times of use to prevent damage to your iron.

► *The scale that develops inside the steam tank will not deposit onto the walls. Just calc-clean the steam tank once or twice a month to keep your Intellicare in good condition.*

- 1** Make sure that the steam tank has been unplugged for more than 2 hours and is not hot.
- 2** Remove the detachable water tank.
- 3** Hold the steam tank with both hands and shake well.

- 4** Turn the steam tank on its side and remove the Calc-Clean rinsing cap & rinsing plug with a coin.

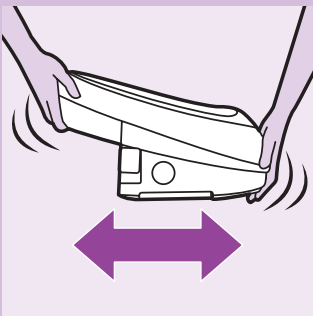
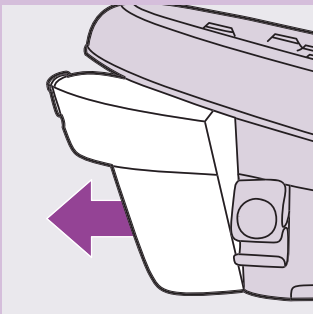

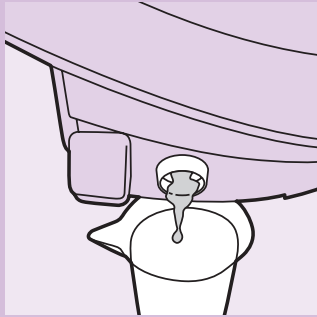

- 5** Empty the steam tank by pouring out the water into the cup or into the sink.

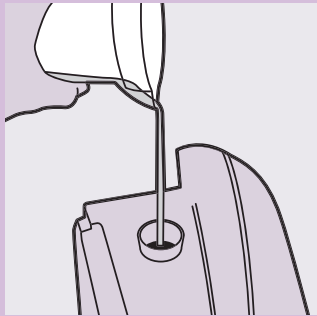

- 6** Fill the steam tank with fresh water by means of the cup and shake again.

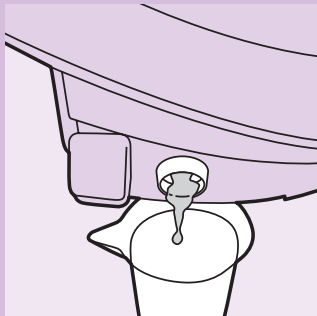

- 7** Empty the steam tank by pouring out the water into the cup or into the sink.

Repeat steps 6 & 7 twice to obtain the best result.



- 8** Put the Calc-Clean rinsing plug back into the steam tank and tighten it with a coin.

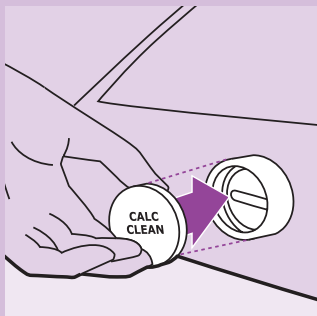

- 9** Put the Calc-Clean rinsing cap back onto the steam tank.

## Storage

Always let the iron cool down before storing it.

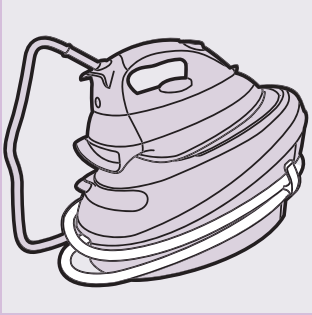

- 1** Empty the water tank and store the supply hose and the mains cord.
- 2** There are handgrips on the either side of the steam tank for easy transport.

## Environment



- Do not throw the appliance away with the normal household waste at the end of its life, but hand it in at an official collection point for recycling. By doing this you will help to preserve the environment.

## Guarantee & service

If you need information or if you have a problem, please visit the Philips website at [www.philips.com](http://www.philips.com) or contact the Philips Customer Care Centre in your country (you will find its phone number in the worldwide guarantee leaflet). If there is no Customer Care Centre in your country, turn to your local Philips dealer or contact the Service Department of Philips Domestic Appliances and Personal Care BV.

## Troubleshooting

This chapter summarises the most common problems you could encounter with your iron. Please read the different sections for more details. If you are unable to solve the problem, please contact the Philips Customer Care Centre in your country.

Problem	Possible cause(s)	Solution
The appliance does not become hot.	There is a connection problem.	Check the mains cord, the plug and the wall socket.
	The steam tank has not been switched on.	Set the on/off switch to 'on'.
Smoke comes out of my new iron when I switch it on.	The temperature dial has been set to MIN.	Set the temperature dial to the required ironing temperature.
	Some parts of the appliance have been lightly greased in the factory and may initially give off some smoke when heated.	This phenomenon is perfectly normal and will cease after a short while.
The iron does not produce any steam.	There is not enough water in the water tank.	Fill the water tank (see 'Preparing for use', section 'Filling the detachable water tank').
	The steam tank pilot light is still on (GC8030/GC7030 only).	Wait until the pilot light goes out (GC8030/GC7030 only).
	The selected ironing temperature is too low for steam ironing.	Set the temperature to ●● or higher.
	The water tank has not been properly attached to the steam tank.	Attach the water tank to the steam tank properly (you will hear a click).
Water droplets come out of the soleplate.	When the iron has been set to a very high temperature, the steam produced is dry and hardly visible. It will be even less visible when the ambient temperature is relatively high and it will be entirely invisible when the temperature has been set to MAX.	Set the iron to a lower temperature, e.g. ●●, to check if the iron is actually producing steam.
	The selected temperature is too low for steam ironing.	Set the temperature higher than ●●.
Flakes and impurities come out of the soleplate or the soleplate is dirty.	When you start steam ironing and when you have stopped steam ironing for a while, the steam that was still present in the supply hose will have cooled down and condensed into water, which causes water droplets to come out of the soleplate.	This is perfectly normal. Hold the iron over an old cloth and press the steam activator when you start ironing (again). Wait until steam instead of water comes out of the soleplate.
	Impurities or chemicals present in the water have deposited in the steam vents and/or on the soleplate.	Clean the soleplate with a damp cloth.
The appliance produces a pumping sound.	Water is being pumped into the steam tank.	This is normal.
	The pumping sound does not stop.	Unplug the iron immediately and contact an authorised Philips service centre.
Dirty water comes out of the soleplate.	Too much scale and minerals have accumulated inside the steam tank.	Rinse the steam tank. See chapter 'Cleaning and maintenance'.

## คำนำ

ขอขอบคุณทุกท่านที่ให้ความไว้วางใจเลือกใช้เตารีดไอน้ำรุ่น Intellicare เตารีดไอน้ำอัจฉริยะล่าสุดจากฟิลิปส์

เตารีดไอน้ำรุ่น Intellicare ถูกออกแบบมาเพื่อการรีดผ้าอย่างต่อเนื่อง มาพร้อมแท่งค้ำสามารถถอดออกจากตัวเครื่องเติมน้ำได้ทุกเมื่อตามต้องการ

เตารีดไอน้ำรุ่น Intellicare สามารถปล่อยพลังไอน้ำสูงอย่างต่อเนื่อง ซึ่งเป็นเอกลักษณ์เฉพาะตัวของเตารีดไอน้ำแบบแยกหม้อต้ม สามารถรีดผ้าได้อย่างต่อเนื่องไร้ขีดจำกัด ช่วยให้งานรีดผ้าเสร็จอย่างรวดเร็ว

## ลักษณะทั่วไป

- A ปุ่มเพิ่มพลังไอน้ำ (เฉพาะรุ่น GC8030 เท่านั้น)
- B ปุ่มปรับอุณหภูมิ
- C ปุ่มปล่อยพลังไอน้ำ
- D สัญญาณไฟแสดงอุณหภูมิ
- E ท่อส่งน้ำ
- F แผ่นความร้อน
- G แท่นวางเตารีด
- H สวิตช์เปิด/ปิดพร้อมสัญญาณไฟ
- I สัญญาณไฟแสดงให้เติมน้ำ 'Water tank refill' (เฉพาะรุ่น GC8030/GC7030 เท่านั้น)
- J สัญญาณไฟแสดงสถานะของแท่งค้ำน้ำ (เฉพาะรุ่น GC8030/GC7030 เท่านั้น)
- K สายไฟ
- L แท่งค้ำเก็บไอน้ำ
- M ฝาครอบทำความสะอาดตะแกรงและปลั๊กไฟ
- N ที่สำหรับจัดเก็บสายไฟและท่อส่งน้ำ (เฉพาะรุ่น GC8030/GC7030 เท่านั้น)
- O ช่องสำหรับเติมน้ำ
- P แท่งค้ำถอดออกได้
- Q สลักปลดแท่งค้ำน้ำ
- R ด้ามจับ
- S กระบอกเติมน้ำ

## ข้อควรจำ

ควรอ่านคู่มือแนะนำการใช้งานนี้ให้ละเอียดก่อนใช้อุปกรณ์ และเก็บคู่มือนี้ไว้ใช้อ้างอิงในภายหลัง

- D โปรดตรวจสอบแรงดันไฟฟ้าที่ใช้งานว่าตรงกับขนาดแรงดันไฟฟ้าภายในบ้านคุณหรือไม่
- D ควรเสียบปลั๊กไฟเข้ากับเต้ารับที่ต่อสายดินไว้เรียบร้อยแล้ว
- D ห้ามใช้เตารีดไอน้ำ หากปลั๊กไฟ, สายไฟ, ท่อส่งน้ำหรือตัวเครื่องเกิดชำรุดเสียหาย หรือมีรอยร้าวหรือทำเครื่องตก
- D ตรวจสอบสายไฟและท่อส่งน้ำว่ามีความเสียหายหรือไม่อย่างสม่ำเสมอ
- D หากสายไฟหรือท่อส่งน้ำเกิดชำรุด ควรนำไปเปลี่ยนที่บริษัทฟิลิปส์, ศูนย์บริการที่ได้รับการแต่งตั้งจากฟิลิปส์ หรือบุคคลที่ได้รับการแต่งตั้ง เพื่อหลีกเลี่ยงอันตรายที่อาจเกิดขึ้นได้
- D ห้ามเสียบปลั๊กไฟเตารีดทิ้งไว้
- D ห้ามนำเตารีดหรือแท่งค้ำน้ำจุ่มลงในน้ำ
- D ควรเก็บให้พ้นมือเด็ก
- D ควรดูแลไม่ให้เด็กเล่นเตารีดไอน้ำเป็นอันขาด
- D เตารีดไอน้ำมีได้ออกแบบมาให้เด็ก หรือผู้ทุพพลภาพใช้งานโดยไม่มีผู้ดูแล
- D ควรวางและใช้งานเตารีดไอน้ำรวมทั้งแท่งค้ำบนพื้นผิวที่เรียบ, แข็งแรงและมั่นคง ไม่ควรวางแท่งค้ำลงบนส่วนท่อนุ่มของโตะรีดผ้า
- D ควรระมัดระวังไม่ให้สายไฟและท่อส่งน้ำสัมผัสโดนแผ่นความร้อนที่มีความร้อน

- ▶ แทนวางเตารีดไอน้ำและแผ่นความร้อนมีความร้อนสูงมาก อาจก่อให้เกิดแผลพุพอง ได้หากสัมผัสโดน หากต้องการถอดแท่งค้ำน้ำออก ควรระมัดระวังสัมผัสโดนแทนวางเตารีด
- ▶ เมื่อรีดผ้าเสร็จ, ทำความสะอาดเตารีด, เติมน้ำหรือเทน้ำในแท่งค้ำออก รวมทั้งปล่อยให้เตารีดทิ้งไว้โดยเสียบปลั๊กไฟอยู่แล้ว ไปทำธุระอื่นในระยะเวลาสั้นๆ ควรเลื่อนปุ่มควบคุม ไอน้ำมาที่ตำแหน่ง 0 จากนั้นตั้งเตารีดขึ้นและถอดปลั๊กไฟเตารีดออก
- ▶ ห้ามใช้น้ำหอม, น้ำส้มสายชู, แป้ง, สารขจัดตะกรัน, ผลิตภัณฑ์สำหรับรีดผ้าหรือสารเคมีอื่นๆ ลงในแท่งค้ำน้ำ
- ▶ เมื่อเตารีดร้อนขึ้นแล้วมีไอน้ำเล็ดลอดออกมาจากแท่งค้ำน้ำ ควรปิดสวิตช์แล้วหมุนเกลียวกำจัดคราบตะกรันให้แน่น หากยังมีไอน้ำออกมาอีก ควรปิดสวิตช์ทันที แล้วติดต่อศูนย์บริการที่ได้รับการรับรองจากบริษัทฟิลิปส์
- ▶ ไม่ควรถอด ฝาปิด-เปิดทำความสะอาดตะกรัน และจุกปิดในขณะที่แท่งค้ำน้ำร้อนอยู่
- ▶ เตารีดเครื่องนี้เหมาะสำหรับการใช้งานในครัวเรือนเท่านั้น

### ก่อนใช้งานครั้งแรก

- ▶ ในการใช้งานครั้งแรก อาจมีควันเล็กน้อยออกมาจากเตารีด ซึ่งถือว่าเป็นเรื่องปกติและควันจะจางหายไปในเวลาไม่นาน
- ▶ คุณอาจสังเกตเห็นผงสีขาวออกมาจากแผ่นความร้อนในการใช้งานครั้งแรก ซึ่งเป็นเรื่องปกติ ผงสีขาวนี้ไม่เป็นอันตรายแต่อย่างใดและจะหมดไปในระยะเวลาอันสั้น
- ▶ เมื่อคุณเปิดเครื่อง อาจได้ยินเสียงสูบน้ำจากแท่งค้ำน้ำ เหตุการณ์นี้ถือว่าเป็นเรื่องปกติ เสียงดังกล่าวแสดงให้เห็นว่าคุณทราบว่าการสูบน้ำเข้าแท่งค้ำน้ำ

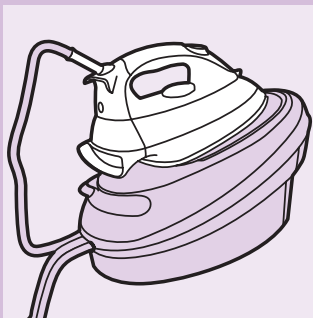

- 1 ลอกสติ๊กเกอร์ หรือแผ่นฟอยล์ซึ่งปิดแผ่นความร้อนอยู่ออก และทำความสะอาดแผ่นความร้อนของเตารีดด้วยผ้าชุบน้ำหมาดๆ
- 2 วางแท่งค้ำน้ำบนพื้นผิวที่มั่นคงและเสมอกัน เช่น แท่นรองรีด หรือบนโต๊ะ

### การเตรียมการก่อนใช้งาน

#### การเติมน้ำในแท่งค้ำน้ำที่ถอดแยกได้

ในกรณีที่น้ำประปาบริเวณที่พักอาศัยของคุณมีความกระด้างสูง ขอแนะนำให้คุณผสมน้ำประปากับน้ำกลั่นในอัตราส่วนที่เท่ากัน

ไม่ควรใช้น้ำหอม น้ำส้มสายชู แป้ง สารกำจัดตะกรัน ผลิตภัณฑ์สำหรับรีดผ้า หรือสารเคมีชนิดอื่นๆ รวมไปถึงน้ำกลั่น 100 ลงในแท่งค้ำน้ำ



- 1 ถอดกระบอกน้ำออกจากแท่งค้ำน้ำ
- 2 เติมน้ำประปาลงในกระบอกน้ำจนถึงระดับสูงสุด (MAX)
- 3 ประกอบกระบอกน้ำกลับเข้าไปที่แท่งค้ำน้ำ

- ▶ คุณสามารถเติมน้ำในกระบอกน้ำได้ทุกเมื่อในขณะที่ใช้งานอยู่
- ▶ เตารีดมีระบบตรวจปริมาณน้ำในตัว เมื่อน้ำในกระบอกน้ำเหลือน้อย จะมีสัญญาณไฟเตือนให้เติมน้ำสว่างขึ้น (GC8030/GC7030 เท่านั้น)

การรีดด้วยไอน้ำจะเป็นไปไม่ได้

- ▶ หมายเหตุ: เมื่อคุณใช้เตารีดเป็นครั้งแรกและผ่านขั้นตอนทำความสะอาดตะกรันแล้ว น้ำจำนวนมากจะถูกสูบจากกระบอกน้ำไปยังแท่งค้ำน้ำ หากจำเป็น ควรเติมน้ำในกระบอกน้ำอีกครั้งหนึ่ง



## การตั้งอุณหภูมิ

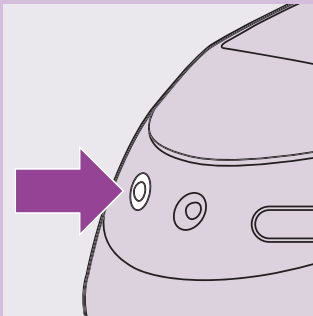
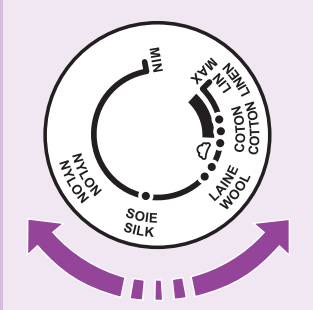

### 1 ตรวจสอบป้ายของเสื้อผ้าเพื่อให้ทราบถึงอุณหภูมิที่เหมาะสมในการรีด

- ● ผ้าใยสังเคราะห์ (เช่น อะคริลิก วิสคอส โพลีเอไมด์) และผ้าไหม
- ●● ผ้าขนสัตว์
- ●●● ผ้าฝ้าย
- MAX ผ้าลินิน

### 2 ปรับปุ่มควบคุมอุณหภูมิไปยังระดับความร้อนที่ต้องการโดยหมุนไปยังเครื่องหมายแสดงอุณหภูมิที่เหมาะสม

### 3 เสียบปลั๊กกับเต้ารับที่มีสายดิน แล้วเลื่อนสวิตช์เปิด/ปิด ไปที่ 'on'

#### ▶ แท่งค้ำน้ำและเตารีดจะเริ่มเร่งความร้อน

เตารีดใช้เวลาประมาณ 1 นาทีเพื่อให้ความร้อนถึงระดับ ●● และขณะเดียวกันแท่งค้ำน้ำจะใช้เวลา 2.5 นาทีโดยประมาณ

#### ▶ ทันทีที่แท่งค้ำมีระดับความดันสูงสุดและพร้อมที่จะนำพลังไอน้ำไปใช้รีดผ้าได้ สัญญาณไฟของแท่งค้ำจะดับลง (GC8030/GC7030 เท่านั้น)

#### ข้อแนะนำเพิ่มเติม

- หากคุณต้องรีดผ้าหลากหลายประเภท สามารถเลือกปรับอุณหภูมิได้ตามต้องการ และหากเป็นเนื้อผ้าบางเบาควรปรับไปที่ระดับอุณหภูมิต่ำที่สุด ยกตัวอย่างเช่น เนื้อผ้าที่มีส่วนผสมของโพลีเอสเตอร์ 60% และคอตตอน 40% ควรปรับระดับอุณหภูมิไปที่ชนิดของผ้าประเภทโพลีเอสเตอร์ (●●)
- หากคุณไม่แน่ใจประเภทของเนื้อผ้าว่าเป็นเนื้อผ้าที่ทำมาจากเส้นใยชนิดใด เพื่อกำหนดระดับอุณหภูมิที่จะรีดให้รีดส่วนด้านในของเนื้อผ้าแทน
- ในการรีดผ้าไหม ผ้าขนสัตว์และผ้าใยสังเคราะห์ต่างๆ ควรกลับตะเข็บแล้วรีดด้านในของผ้า เพื่อหลีกเลี่ยงการเกิดรอยมันนาว
- เนื้อผ้าที่ขึ้นง่ายควรรีดไปในแนวเดียวกัน (รีดไปตามขนอ่อนบนเนื้อผ้า) ขณะเดียวกันควรกดทับลงบนเนื้อผ้าเบาๆ
- เริ่มรีดผ้าด้วยระดับอุณหภูมิที่ต่ำสุด โดยเริ่มจากรีดผ้าใยสังเคราะห์ก่อน

#### ▶ ในการเร่งให้เตารีดเย็นตัวเร็วขึ้น ให้ลองรีดหรือปล่อยให้ไอน้ำลงบนผ้าสักชิ้นหนึ่งก็ได้

## การใช้เครื่อง

### การรีดด้วยพลังไอน้ำ

ท่อส่งน้ำอาจร้อนมากหากรีดผ้าเป็นเวลานาน

- ▶ อาจมีเสียงสูงนำตั้งขึ้นในขณะรีดผ้า นับเป็นเหตุการณ์ปกติที่ช่วยให้คุณทราบว่ากำลังสูบน้ำไปยังแท่งค้ำ

#### 1 ต้องมีน้ำในแท่งค้ำมากพอ

#### ▶ สามารถรีดผ้าด้วยพลังงานไอน้ำได้เมื่อใช้อุณหภูมิสูงเท่านั้น (ปรับอุณหภูมิให้สูงกว่า●●)

#### 2 กดปุ่มพลังไอน้ำเพื่อเริ่มการรีดผ้า

#### ▶ ในระหว่างการรีดผ้าโดยใช้พลังไอน้ำ สัญญาณไฟแท่งค้ำกำลังร้อน (GC8030/GC7030 เท่านั้น)

จะสว่างขึ้นเป็นระยะๆ ซึ่งช่วยให้คุณทราบว่าขณะนั้นแท่งค้ำกำลังเพิ่มอุณหภูมิเพื่อรักษาระดับความดันและอุณหภูมิที่เลือกไว้ให้คงที่

#### ▶ การเปิดและปิดของวาล์วไอน้ำในแท่งค้ำจะก่อให้เกิดเสียงดังคลิก ซึ่งถือเป็นเหตุการณ์ปกติ

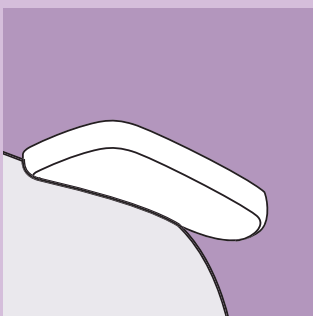

การรีดโดยไม่ใช้ไอน้ำ

- 1 เริ่มรีดผ้าได้ทันทีโดยไม่ต้องกดปุ่มพลังไอน้ำ

หลังการรีดผ้า

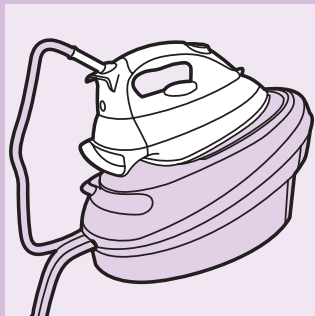

- 1 วางเตารีดบนแท่นวางเตารีด

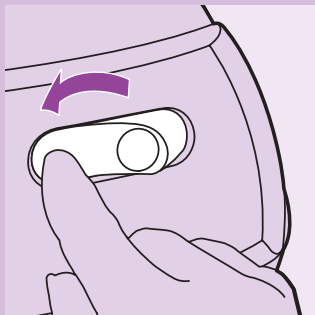

- 2 ปิดสวิตช์เครื่อง
- 3 ถอดปลั๊กออกจากเต้ารับ และปล่อยให้เย็นลง

คุณลักษณะอื่นๆ

การรีดแนวตั้งโดยใช้ไอน้ำ

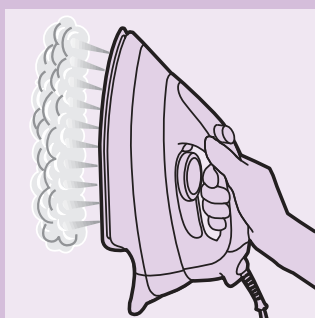

ห้ามหันไอน้ำไปที่คนโดยตรง

- คุณสามารถรีดผ้าผ่านและเสื้อ (เสื้อแจ็คเก็ต เสื้อสูท เสื้อโค้ท) ที่แขวนอยู่ได้โดยถือเตารีดในแนวตั้ง แล้วกดปุ่มพลังไอน้ำ

พลังไอน้ำพิเศษ (GC8030 เท่านั้น)

แรงของไอน้ำที่ถูกพ่นออกมาจะช่วยแก้ปัญหารอยยับที่รีดยาก

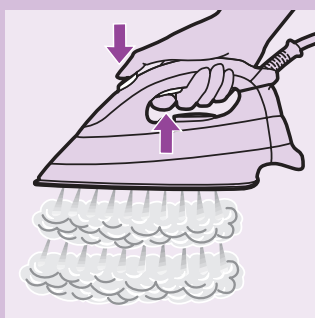

- 1 ตั้งอุณหภูมิไว้ที่ตำแหน่งใดก็ได้ระหว่าง ●●● และ MAX (อุณหภูมิสูงสุด)
- 2 กดปุ่มพลังไอน้ำและปุ่มเพิ่มพลังไอน้ำ

## การทำมาความสะอาดและการบำรุงรักษา

### หลังการใช้แต่ละครั้ง

ห้ามจุ่มเตารีดลงในน้ำ หรือเปิดกอน้ำล้างเตารีด

- 1 ใช้ผ้าหมาดเช็ดทำมาความสะอาดเตารีด
- 2 ใช้ผ้าหมาดๆ ชุบน้ำยาทำมาความสะอาดที่ไม่มีฤทธิ์กัดกร่อน เช็ดคราบตะกรันหรือสิ่งสกปรกอื่นๆ ออกจากแผ่นความร้อน

### การทำมาความสะอาดตะกรัน

ไม่ควรถอด ฟาปิด-เปิดทำมาความสะอาดตะกรัน และจุกปิดในขณะที่แท่งค้ำน้ำร้อนอยู่

ข้อสำคัญ: ล้างแท่งค้ำน้ำเดือนละครั้งหรือหลังการใช้งานทุก 10 ครั้ง

- ▶ อุปกรณ์ขจัดตะกรันที่พัฒนาขึ้นซึ่งอยู่ในแท่งค้ำน้ำจะไม่ทำให้เกิดการตกตะกอน หรือเกิดตะกรันติดอยู่ภายในผนังของแท่งค้ำน้ำ เพียงคุณใช้ระบบขจัดตะกรันเดือนละครั้งหรือสองครั้งเพื่อให้ใช้งานได้ดีและอยู่ในสภาพดีเสมอ

- 1 แน่ใจว่าได้ถอดปลั๊กออกจากเต้าเสียบนานเกินกว่า 2 ชั่วโมงและเตารีดไม่ร้อนแล้ว

- 2 ถอดแท่งค้ำน้ำออก

- 3 ถือแท่งค้ำน้ำด้วยมือทั้ง 2 ข้างพร้อมทั้งเขย่าแท่งค้ำ

- 4 ตะแคงแท่งค้ำน้ำ แล้วดึงฝาครอบระบบขจัดตะกรัน ใช้เหรียญคลายเกลียวฝาออกก่อนล้างทำมาความสะอาด

- 5 เเท่น้ำออกจากแท่งค้ำน้ำ ใส่ในถ้วยหรืออ่าง

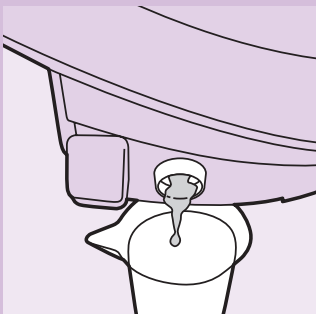
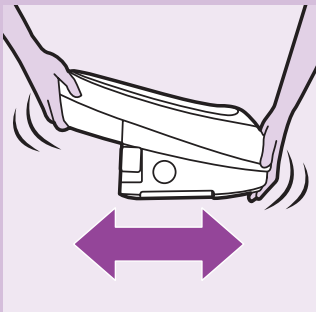
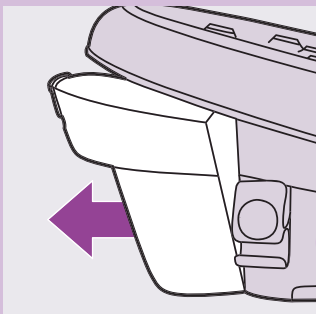

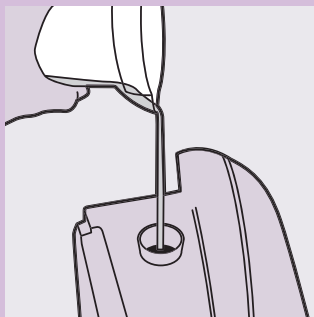

**6** เติมน้ำสะอาด โดยใช้ถ้วยเติมน้ำและกรวยเติมน้ำ จากนั้นเขย่าให้เข้ากัน

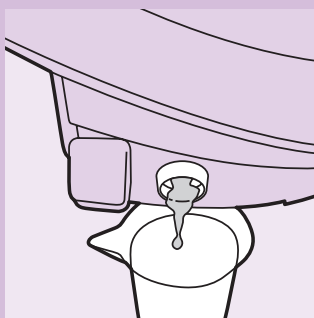

**7** เทน้ำออกจากถังคั้นน้ำ ใส่ในถ้วยหรืออ่าง ทำซ้ำในขั้นตอนที่ 6 และ 7 สองครั้งเพื่อให้ได้ผลลัพธ์ที่ดีที่สุดเยี่ยม



**8** ปิดฝาของระบบขจัดตะกอน แล้วใช้เหรียญหมุนเกลียวให้แน่นยิ่งขึ้น

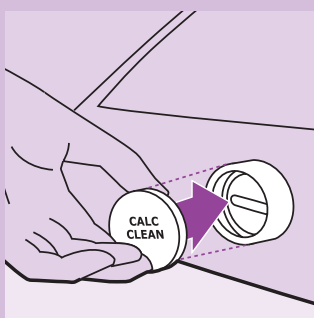

**9** วางฝาของอุปกรณ์ขจัดคราบตะกอนที่ล้างทำความสะอาดแล้วลงบนถังคั้นน้ำ

### วิธีการจัดเก็บรักษา

ควรรอให้เตารีดเย็นตัวลงก่อนนำไปเก็บทุกครั้ง

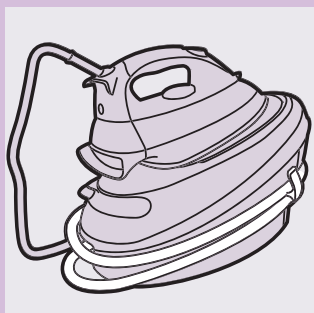

**1** เทน้ำออกจากกระบอกน้ำ เก็บท่อส่งน้ำ และสายไฟ

**2** มีด้ามจับข้างถังคั้นน้ำ เพื่อความสะดวกในการเคลื่อนย้าย

## ผลกระทบต่อสิ่งแวดล้อม



- อย่าทิ้งเครื่องรวมกับขยะในครัวเรือนทั่วไป เมื่อหมดอายุการใช้งาน แต่ให้ทิ้งไว้ ณ จุดทิ้งขยะสำหรับการรีไซเคิล เพื่อช่วยรักษาสิ่งแวดล้อม

## การรับประกันและบริการ

หากคุณมีปัญหาหรือต้องการทราบข้อมูล โปรดเข้าชมเว็บไซต์ของฟิลิปส์ได้ที่ [www.philips.com](http://www.philips.com) หรือติดต่อศูนย์บริการดูแลลูกค้าของบริษัทฟิลิปส์ในประเทศของคุณ (หมายเลขโทรศัพท์ของศูนย์บริการฯ อยู่ในเอกสารแผ่นพับเกี่ยวกับการรับประกันทั่วโลก) หากในประเทศของคุณไม่มีศูนย์บริการ โปรดติดต่อตัวแทนจำหน่ายผลิตภัณฑ์ของบริษัทฟิลิปส์ในประเทศ หรือติดต่อแผนกบริการของบริษัท Philips Domestic Appliances and Personal Care BV

**การแก้ปัญหา**

ในล้นนี้ได้รวบรวมปัญหาต่างๆ ไปที่อาจเกิดขึ้นได้เมื่อใช้งานเตารีด โปรดอ่านหัวข้ออื่นๆ เพิ่มเติมสำหรับรายละเอียดอื่นๆ ถ้าคุณยังไม่สามารถแก้ปัญหาได้ กรุณาติดต่อศูนย์บริการลูกค้าของฟิลิปส์ในประเทศของคุณ

ปัญหา	สาเหตุที่อาจเป็นไปได้	แนวทางแก้ปัญหา
เตารีดไม่ร้อน	มีปัญหาเกี่ยวกับการต่อสายไฟ ไม่ได้เปิดสวิตช์แท่งค้ำ อุณหภูมิอยู่ที่ MIN	ตรวจสอบสายไฟ ปลั๊ก และตัวรับบนผนัง ตั้งสวิตช์เปิด/ปิดเครื่องให้อยู่ที่เปิด (on) ตั้งอุณหภูมิในการรีดให้ตรงตามความเหมาะสม
มีควันออกมาจากเตารีดเมื่อเปิดสวิตช์เป็นครั้งแรก	บางชิ้นส่วนของเตารีดถูกจารบีจากโรงงาน ซึ่งอาจก่อให้เกิดควันในการใช้งานครั้งแรก	ถือเป็นเรื่องปกติ และควันจะหมดไปในเวลาไม่นาน
เตารีดไม่ผลิตไอน้ำ	มีน้ำในแท่งค้ำไม่พอ สัญญาณไฟแสดงสถานะของแท่งค้ำติดสว่าง (GC8030/GC7030 เท่านั้น) ใช้อุณหภูมิต่ำเกินไปสำหรับการรีดด้วยพลังไอน้ำ	เติมน้ำในกระบอกน้ำ (ดูที่ 'การเตรียมการก่อนใช้งาน' ในส่วน 'การเติมน้ำในกระบอกน้ำที่ถอดแยกได้') รอกว่าสัญญาณไฟดับลง (GC8030/GC7030 เท่านั้น) ตั้งอุณหภูมิไว้อย่างน้อยที่ ●● หรือสูงกว่า
	ประกอบกระบอกน้ำเข้ากับแท่งค้ำไม่ถูกต้อง	ประกอบกระบอกน้ำเข้ากับแท่งค้ำให้ถูกต้อง (คุณจะได้ยินเสียงคลิก)
	เมื่อตั้งอุณหภูมิไว้สูงมาก ไอน้ำที่ออกมาจะแห้งและสังเกตเห็นได้ยาก และจะยิ่งมองเห็นได้ยากขึ้นถ้าในห้องมีอุณหภูมิสูงเช่นกัน และถ้าตั้งอุณหภูมิเครื่องไว้สูงสุด (MAX) ก็แทบจะไม่สามารถมองเห็นไอน้ำได้เลย	เพื่อตรวจสอบว่าเตารีดผลิตไอน้ำอยู่หรือไม่ ให้ลองตั้งอุณหภูมิต่ำลง เช่น ตั้งไว้ที่ ●●
มีหยดน้ำออกมาจากแผ่นความร้อน	ใช้อุณหภูมิต่ำเกินไปสำหรับการรีดด้วยพลังไอน้ำ	ตั้งอุณหภูมิให้สูงกว่า ●●
	เมื่อรีดผ้าด้วยพลังไอน้ำ แล้วหยุดรีดเป็นระยะเวลาหนึ่ง จะทำให้ไอน้ำในท่อส่งน้ำเย็นตัวลงแล้วกลั่นตัวกลายเป็นหยดน้ำออกมาทางแผ่นความร้อนได้	ถือเป็นเรื่องปกติ เมื่อต้องการรีดผ้าต่อ ให้ถือเตารีดเหนือผ้าที่ไม่ใช้แล้ว กดปุ่มพลังไอน้ำ แล้วรอกจนกระทั่งมีไอน้ำพุ่งออกมาจากแผ่นความร้อน
มีสิ่งสกปรกออกมาจากแผ่นความร้อน หรือแผ่นความร้อนสกปรก	สิ่งสกปรกและสารเคมีต่างๆ ในน้ำเกาะตัวตามช่องปล่อยไอน้ำ และ/หรือแผ่นความร้อน	ใช้ผ้าหมาดเช็ดแผ่นความร้อน
ได้ยินเสียงสวบซ่า	กำลังสวบซ่าไปยังแท่งค้ำ	เป็นเหตุการณ์ปกติ
	เสียงสวบซ่าดังไม่หยุด	ถอดปลั๊กเตารีดทันทีและติดต่อศูนย์บริการที่ได้รับการรับรองโดยฟิลิปส์
น้ำสกปรกออกมาจากแผ่นความร้อน	มีตะกอนและแร่ธาตุต่างๆ ที่ปนมากับน้ำเป็นจำนวนมาก และทำให้เกิดการสะสมภายในแท่งค้ำ	ล้างทำความสะอาดแท่งค้ำ ดูที่ 'การทำความสะอาดและการบำรุงรักษา'

## 简介

感谢您选购了来自飞利浦的新型 Intellicare 系列压力式蒸汽电熨斗

本熨斗可连续熨烫。并且具有分离式的水箱，可在任何时候加水。

熨斗可持续稳定地大量产生蒸汽，这是压力式蒸汽电熨斗的特有功能。令您可以快速，持续地熨烫。

## 一般说明

- A** 蒸汽束喷射按钮 (型号 GC8030)
- B** 温度控制旋钮
- C** 蒸汽启动器
- D** 温度指示灯
- E** 蒸汽输送管
- F** 底板
- G** 熨斗摆放座
- H** 带指示灯的电源开关
- I** 水箱加水指示灯 (仅限 GC8030/GC7030)
- J** 蒸汽箱指示灯 (仅限 GC8030/GC7030)
- K** 电源线
- L** 蒸汽箱
- M** 水垢清洗处的外盖和塞
- N** 绕线存放装置，用于存放电源线和蒸汽输送管 (仅限 GC8030/GC7030)
- O** 注水口
- P** 分离式水箱
- Q** 水箱释放钮
- R** 搬运把手
- S** 注水杯

## 注意事项

使用产品前，请仔细阅读本使用说明书，同时妥善保管以备将来参考。

- ▶ 本产品连接电源前，应检查产品上标示的电压是否与当地的电源电压相同。
- ▶ 如果产品附带的是接地插头，则必须将其插至接地线的插座。
- ▶ 如果插头、电源线、蒸汽输送管或产品本身已经明显损坏，或产品曾坠落或出现渗漏，请勿再使用。
- ▶ 定期检查电源线和蒸汽输送管是否损坏。

- ▶ 如果电源线或蒸汽输送管损坏，则必须由飞利浦或飞利浦授权的服务中心，或同等资格的专职人员更换，以免发生危险。
- ▶ 不得在产品插上电源后弃之不顾。
- ▶ 切勿将熨斗或蒸汽箱浸入水中。
- ▶ 不要让儿童触及产品。
- ▶ 应照看好儿童，确保他们不会玩弄本产品。
- ▶ 不可在无人看管的情况下让儿童或体质较差的人士使用本产品。
- ▶ 一定要在稳固、平整且水平的表面上放置和使用熨斗及蒸汽箱。切勿将蒸汽箱放在熨衣板的柔软位置。
- ▶ 切勿让电源线和蒸汽输送管触及高温电熨斗底板。
- ▶ 熨斗摆放座和熨斗底板有可能非常热，如被触及，可能引起烫伤。如果要移动蒸汽箱，不要触及熨斗摆放座。
- ▶ 当完成熨烫、清洁产品、注水或将水倒出水箱以及即使短时间离开熨斗时：将蒸汽控制旋钮调至位置 0，熨斗竖放，并且从电源插座中拔下电线。
- ▶ 不要将香水，醋，淀粉，除垢剂，烫衣剂或其他化学品放入水箱。
- ▶ 如果在加热状态下，有蒸汽从蒸汽箱中溢出，则应立即将本产品断电并将水垢清洗处的外盖和塞拧紧。如果再次加热，仍有蒸汽从蒸汽箱中溢出，则应立即将本产品断电并与经飞利浦授权的服务中心联系。
- ▶ 蒸汽箱未冷却之前，不要卸下或松开水垢清洗处的外盖和塞。
- ▶ 本产品仅限于家用。

## 首次使用之前

- ▶ 首次使用时，熨斗有可能会有烟产生，这是正常的，短时间后会消失。
- ▶ 首次使用时，可能会从底板出来白色颗粒；这是正常，而且无害的，片刻后就再不会出现了。
- ▶ 当将本产品接通电源时，蒸汽箱会产生抽水声。这是正常的；这声音告诉您水正在抽入蒸汽箱。



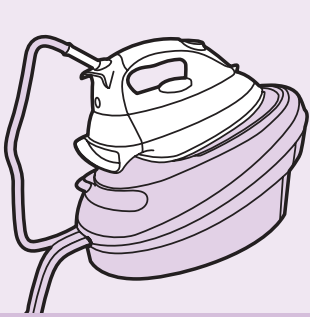

- 1 从电熨斗底板取下所有不干胶标签或保护膜，然后用软布清洁底面。
- 2 将蒸汽箱放在一个稳固，水平的表面，如：烫衣板或桌子上。

## 使用准备

将分离式水箱灌满。

如果当地的自来水的硬度相当高，我们建议您用对半蒸馏水。

不要将香水，醋，淀粉，除锈剂，烫衣剂，其他化学品或百分之百的纯净水放入水箱。

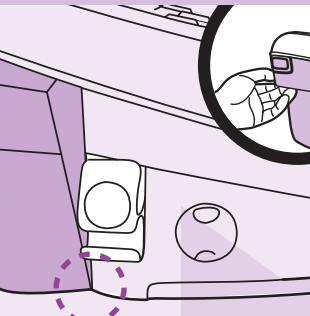

- 1 将分离式水箱从蒸汽箱上拆下。
- 2 将水注入水箱，至最高水位。
- 3 将水箱重置于蒸汽箱。

- ▶ 水箱可在使用过程中随时加水。
- ▶ 本产品具有内置的水位传感器。当到达分离式水箱的最低水位时，水箱加水指示灯会亮起（仅限 GC8030/GC7030）。蒸汽熨烫将不可能继续。

▶ 注意：当首次使用本产品或清洗水垢后首次使用，将有大量的水会从分离式水箱中抽到蒸汽箱中。如果必要，应将水箱中的水进行补充。

## 设定温度

- 1 检查服装标签以了解所需的熨烫温度
  - 合成纤维（如：丙烯酸纤维，粘胶纤维，聚酰胺）和丝绸
  - 羊毛
  - 棉
  - 最大：亚麻

- 2 通过将温度旋钮设定至合适的位置来调节需要的熨烫温度。
- 3 把插头插入有接地的墙壁插座并把开关切换到 'on'（'开'）上。

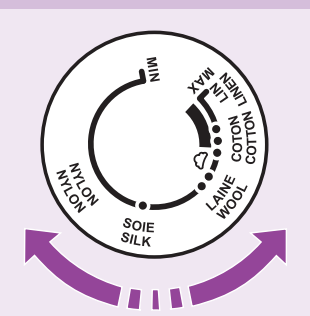

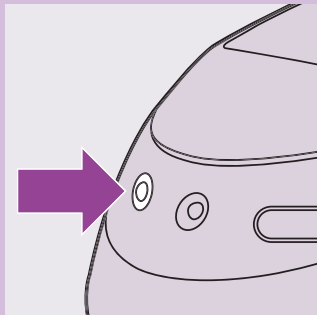

▶ 蒸汽箱和熨斗现在开始加热。  
熨斗大约需 1 分钟时间进行加热 ●● 蒸汽箱大约需 2.5 分钟。

▶ 一旦蒸汽箱达到其最大压力，并准备好可以开始蒸汽熨烫时，蒸汽箱的指示灯熄灭（仅限 GC8030/GC7030）。

#### 使用提示

- 如果一块布料是由多种纤维组成的，则必须将温度定在适用于最细致纤维的温度。比如，某块布料是由 60% 的聚脂和 40% 的棉构成，则温度应定在指示聚脂的温度 (●●)。
- 如果不能确定布料的构成，则应在布料上找一小块平时穿着时或使用看不到的地方试着熨一下。
- 丝绸、羊毛及合成纤维：应当熨其反面，以防产生局部发亮。
- 对于容易产生局部发亮的布料（表面有绒毛的），应从一个方向轻轻地熨。
- 应首先熨需要温度最低的布料：如合成纤维。

▶ 如果想让熨斗冷却得快一些，只要使用蒸汽或熨一块布即可。

## 剃须

### 蒸汽熨烫

#### 长时间使用时，蒸汽输送管会很热。

▶ 在蒸汽熨烫时，有时会产生抽水声。这是正常的，并且说明水正在抽入蒸汽箱中。

**1** 请确保水箱中有足够的水。

▶ 蒸汽熨烫只在较高的熨烫温度时才可进行（高于 ●●）。

**2** 按下蒸汽启动器，开始蒸汽熨烫。

▶ 在蒸汽熨烫期间，蒸汽箱加热指示灯（仅限 GC8030/GC7030）会发亮，以表示蒸汽箱正在加热以维持合适的温度和压力。

▶ 打开和关闭蒸汽箱的蒸汽阀时，会发出咔嚓声，这是完全正常的。

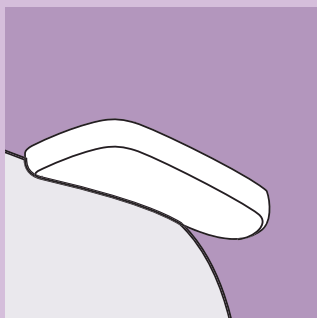

### 无蒸汽熨烫

**1** 开始熨烫时不按蒸汽启动器。

## 熨烫后

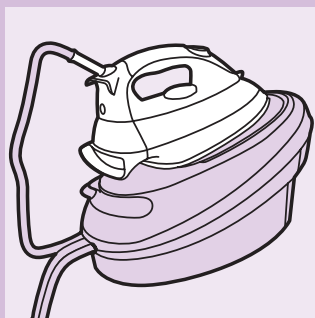

**1** 将熨斗放在熨斗摆放座上。

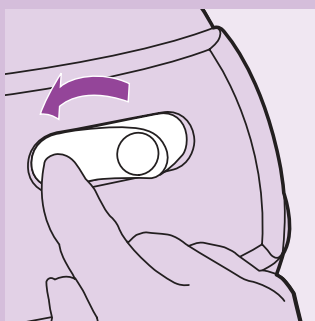

**2** 关掉本产品的电源。

**3** 拔下电源插头，让熨斗逐渐冷却。

## 功能

### 垂直蒸汽熨烫

#### 不要将蒸汽直接对着他人。

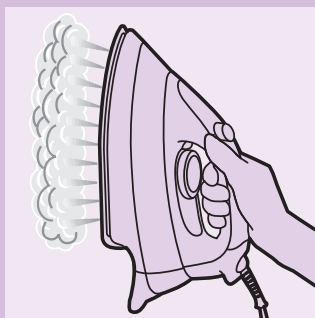

蒸汽熨烫可用于悬挂的窗帘和衣物（夹克，西装，外套），这时将熨斗竖起来，按下蒸汽启动器即可。

### 蒸汽喷射 (仅 GC8030 型有)

强劲的蒸汽喷射有助熨平顽固的皱痕。

**1** 把温度旋钮调到 ●●● 和最大之间。

**2** 按下蒸汽启动器和蒸汽喷射按钮。

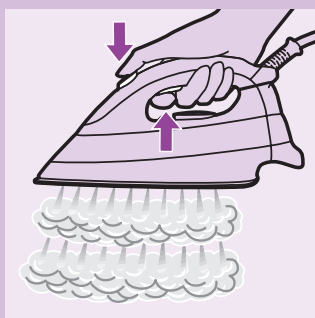

## 清洁和保养

### 每次使用后

切勿将熨斗浸在水中，也不要在自来水下冲洗。

- 1** 用湿布清洗熨斗。
- 2** 用湿布和无腐蚀性液体清洁剂擦去底板上的水垢和其他残留物。

### 清除水垢

蒸汽箱未冷却之前，不要卸下或松开水垢清洗处的外盖和塞。

非常重要：每月或每使用 10 次后清洗一次，保养熨斗。

- ▶ 蒸汽箱内部沉积的水垢不会沉积在边壁上。每月清洗一到两次，就可保持您的Intellicare处于良好状态。

- 1** 确认蒸汽箱已经拔掉电源 2 小时以上，并且已经不热了。
- 2** 将可拆卸水箱卸下。

- 3** 双手把握蒸汽箱，并且充分摇动。

- 4** 将蒸气箱倒向一边，然后用硬币打开清洗帽和清洗塞。

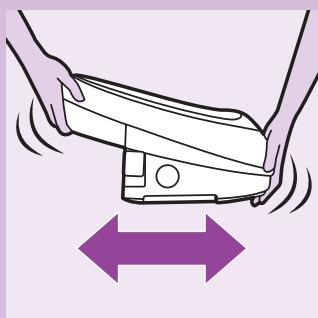
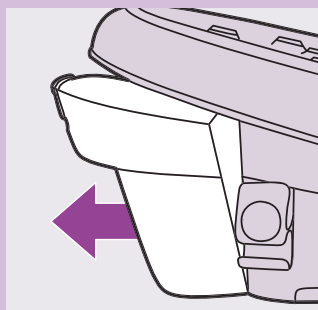

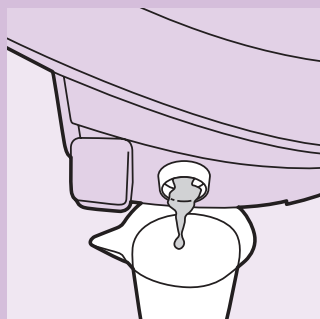

**5** 将蒸汽箱中的水倒入杯子或水池内。

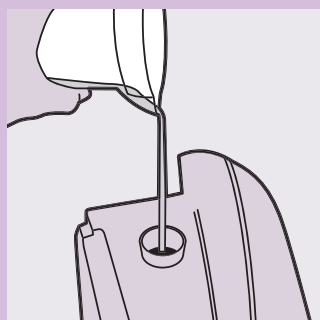

**6** 用杯子将蒸气箱注满清水，然后继续摇动。

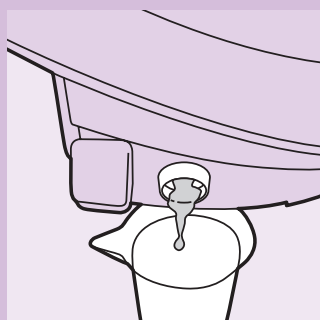

**7** 将蒸汽箱中的水倒入杯子或水池内。  
为了达到最好的效果，将步骤 6 和 7 重复两次。



**8** 将清洗帽和清洗塞放回蒸气箱，然后用硬币拧紧。

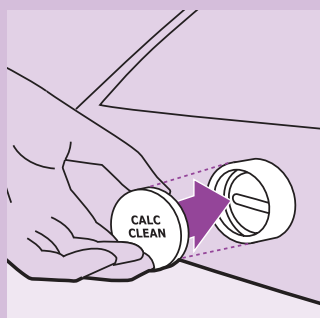

**9** 将水垢清洗钮装回蒸汽箱。

## 保存

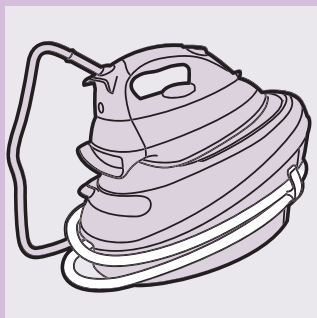

必须等熨斗冷却后再收藏。

- 1** 将水箱倒空，并将蒸汽输送管和电源线也收藏。
- 2** 蒸汽箱的两侧均有手柄，方便搬运。

## 环保



- ▶ 当产品使用寿命完结，丢弃产品时，切勿与正常的家庭垃圾混在一起，而要将其交给正式的收集中心。这样做有利与环保。

## 保修与服务

如果您需要信息，或如果你有问题，请浏览飞利浦公司的互联网网站 [www.philips.com](http://www.philips.com) 或与贵国的飞利浦顾客服务中心联系（您可以在产品全球维修保证书中找到电话号码）。如果贵国没有飞利浦顾客服务中心，请与当地的飞利浦经销商或与飞利浦家庭小电器的售后服务部联系。

<b>PHILIPS</b>		
产品	: 飞利浦压力式蒸汽电熨斗	
型号	: GC8030	
额定电压	: 220V~	
额定频率	: 50Hz	
额定输入功率	: 2000瓦	
产地	: 意大利	
飞利浦电子香港有限公司 家庭小电器部 香港湾仔皇后大道东1号,太古广场3座5楼 电话:(852)2821 5888		
全国顾客免费服务热线: 800 8203 678		
<small>本产品根据GB4706.1-1998, GB4706.2-2003, GB4343.1-2003及 GB17625.1-2003 制造</small>		

请妥善保管本使用说明书  
 发行日期: 09/01/2006

## 故障种类和处理方法

本章归纳了一些使用熨斗时最常见的问题。详细说明请参阅各有关章节。如果您不能解决问题，请与贵国的飞利浦客户服务中心联系。

问题	可能引致问题原因	解决方案
本产品不热	连接问题。	请检查电源线、插头和电源插座。
	蒸汽箱未打开	将开关按至 ON/开的位置。
	温度设定旋钮设在最低水平。	把温度旋钮调到所需的熨烫温度。
当第一次接通熨斗的电源时，熨斗冒烟。	产品的某些零件在工厂涂了少许油，当第一次加热时，会冒一些烟。	这种现象是完全正常的，片刻即可停止冒烟。
熨斗没有蒸汽。	水箱中没有足够的水。	给水箱注水（见使用准备，注水入分离式水箱一节）
	蒸汽箱指示灯一直亮着（仅限 GC8030/GC7030）。	等待指示灯熄灭（仅限 GC8030/GC7030）。
	对于蒸汽熨烫来说，选择的温度太低。	将温度设定到 ●●，或更高。
	水箱没有正确地安装到蒸汽箱上。	将水箱正确地安装到蒸汽箱上（您将听到喀嗒一声）。
	当熨斗设定到非常高的温度时，产生的蒸汽是干的，几乎看不见。当环境温度比较高时，蒸汽很难看到。而当温度设定为最高（MAX）时，蒸汽就完全看不见了。	将熨斗的温度设定低一些，比如：●●，以便检查熨斗是否真的产生了蒸汽。
水滴从熨斗底板处滴下。	熨斗热度不够。	把温度调到高于 ●●。
	当您开始蒸汽熨烫后和暂时停止熨烫时，仍留在蒸汽输送管中的蒸汽将冷却并凝结成水，并从底板处滴下。	这是很正常的。当您（又）开始熨烫时，把熨斗握放在一块旧布上并按蒸汽启动器，等待蒸汽从底板喷出。
从底板漏出碎片和杂质，或底板变脏。	水中的化学物质或不纯物沉积在蒸汽出口并/或底板上。	用湿布清洗熨斗底板。
产品有抽水声。	水正在抽入蒸汽箱。	这是正常的。
	抽水声不停。	立即拔下熨斗的电源插头，并与经授权的飞利浦服务中心联系。
底板上有脏水。	蒸汽箱内积累了过多的水垢和矿物质。	清洗蒸汽箱，见清洁与保养。

## 簡介

感謝您購買飛利浦全新智慧型Intellicare 蒸氣熨燙系統。

這款熨斗可以不間斷進行的熨燙工作，同時配備可拆式水箱，可以隨時加水。

本產品具有穩定且高效率的蒸氣輸出，這是此一擁有無限自主特性的蒸氣熨燙系統的特色。讓您擁有穩定而快速的熨燙性能。

## 一般說明

- A** 強力蒸氣按鈕(僅限於GC8030)
- B** 溫度設計旋鈕
- C** 蒸氣啟動鈕
- D** 溫度指示燈
- E** 蒸氣供應管
- F** 底盤
- G** 熨斗台座
- H** 電源 On/Off 開關及指示燈
- I** "水箱加水"指示燈(僅限於GC8030/GC7030)
- J** 蒸氣槽指示燈(僅限於GC8030/GC7030)
- K** 電源線
- L** 蒸氣槽
- M** 除鈣沖洗孔蓋及栓塞
- N** 電源線收納裝置，可收納電源線及蒸氣供應管(僅限於GC8030/GC7030)
- O** 注水孔
- P** 可拆式水箱
- Q** 水箱釋放桿
- R** 移動握把
- S** 水杯

## 重要事項

爲求安全起見，在開始使用本產品前，請先仔細閱讀操作說明，並妥善保存以供日後參考之用。

- 在使用前，請先檢查標籤上所指示的電壓是否與當地電壓相同。
- 如果熨斗配備的是接地插頭，則必須插接有接地的牆上插座。
- 如果插頭、電源線、蒸氣供應管、或熨斗本身出現明顯的損壞，或者如果熨斗曾被重摔或有漏水現象，請不要使用。
- 請定期檢查電源線及蒸氣供應管是否有損壞。
- 如果電源線或蒸氣供應管損壞，必須交由飛利浦、飛利浦授權之服務中心，具有類似資格的人員更換，以免發生危險。
- 當熨斗連接電源時，切勿任它無人看管。
- 請勿將熨斗或蒸氣槽浸泡於水中。
- 不要讓兒童接觸本產品。
- 應負起監督之責，避免孩童誤動裝置。
- 此裝置並非供無監督下之孩童或病患使用。



- ▶ 務必將熨斗及蒸氣槽放置在穩固、平整、且水平的表面上或在這樣的表面上使用。不要將蒸氣槽放置在燙衣板上的軟質部份。
- ▶ 當底盤處於高溫時，不可讓電源線及蒸氣供應管碰到底盤。
- ▶ 熨斗的台座及底盤會變得很燙，如果碰到可能會燙傷。如果您要移動蒸氣槽，請不要碰觸台座。
- ▶ 當您熨燙完畢、清理熨斗、倒乾水箱的水或加水時，以及即使短暫離開熨斗時：請將蒸汽控制鈕設定到0的位置，將熨斗直立在其跟部上，並且把電源線插頭從牆上插座拔出。
- ▶ 不要在水箱中添加香精、醋、漿粉、除水垢劑、整燙液或其他化學藥劑。
- ▶ 如果蒸氣在熨斗加熱時從蒸氣槽逸出，請關閉熨斗的電源並鎖緊除鈣沖洗孔栓塞。如果蒸氣維持在熨斗加熱中從蒸氣槽逸出，請關閉熨斗的電源並與飛利浦授權服務中心聯繫。
- ▶ 請勿在蒸氣槽處於高溫狀態時拆下除鈣沖洗孔蓋及轉開除鈣沖洗孔栓塞。
- ▶ 本熨斗僅能供家庭使用。

### 第一次使用前

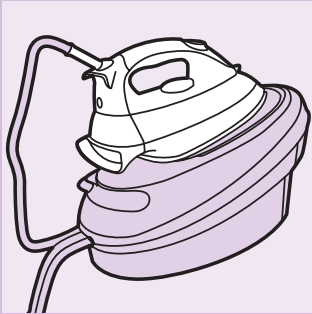

- ▶ 首次使用熨斗時，可能會冒出一些白煙。這是正常現象，很快就會停止。
- ▶ 首次使用熨斗時，可能會有一些白色顆粒從底盤排出。這也是正常現象；這些顆粒無害且很快就會停止從熨斗排出。
- ▶ 當您開啓熨斗的電源時，蒸氣槽可能會發出抽送的聲音。這也是正常現象；這個聲音表示它正在將水抽送到蒸氣槽。

**1** 撕掉底盤上的任何貼紙或保護膜並用軟布清潔底盤。

**2** 請將蒸氣槽放置於穩固且平整的表面；如燙衣板或桌上。

### 準備使用

#### 加可拆式水箱

如果您所在地區的自來水水質非常硬，建議您將等量的自來水和經過軟化處理後的水予以混合。

不要在水箱中添加香精、醋、漿粉、除水垢劑、整燙液、其他化學藥劑或100% 蒸餾水。

**1** 從蒸氣槽拆下可拆式水箱。

**2** 將水注入水箱，直到MAX 水位標示。

**3** 將水箱裝回熨斗中。

- ▶ 水箱可以在使用期間隨時補充。



▶ 本產品配備有一個內建的水位感知器。當水位到達可拆式水箱中的最低水位時，'水箱加水'指示燈將會點亮(僅限於GC8030/GC7030)。此時無法進行蒸氣熨燙！

▶ 註：首次使用蒸氣熨斗時或者在進行除鈣後，會從可拆式水箱抽送一些水到蒸氣槽中。如果需要，請添加水箱中的水量。

### 設定溫度

#### 1 關於適當的熨燙溫度，請檢查服裝標示標籤

- 合成纖維(例如：壓克力、纖維膠、聚醃胺)及絲織品
  - 毛料
  - 棉
- Max 亞麻布

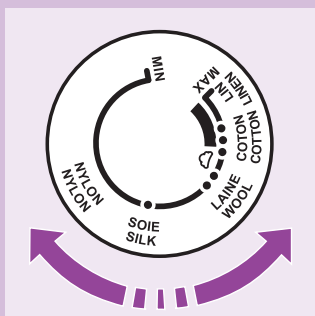

2 轉動溫度旋鈕到適當的溫度標示，將溫度旋鈕設定到需要的熨燙溫度。

3 將插頭插入有接地的壁式插座並將 On/Off 開關設定到 On。

▶ 蒸氣槽及熨斗此時會開始加熱。熨斗會需要大約 1 分鐘的時間加熱到 ●● 蒸氣槽則需要約 2.5 分鐘的時間進行加熱。

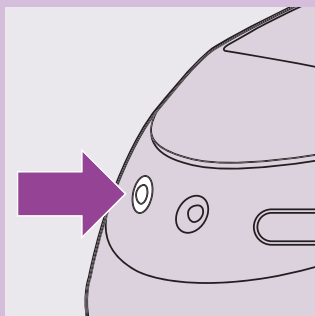

▶ 當蒸氣槽達到它的最大壓力水準且已經準備就緒可進行蒸氣熨燙時，蒸氣槽指示燈會熄滅(僅限於GC8030/GC7030)。

#### 提示

- 如果您的衣物包含有多種織品纖維，請務必選取最細緻織品纖維所需的溫度設定，也就是最低的溫度。如果(例如)一種織品包含有60%的聚酯和40%的棉纖維，則應選擇適合聚酯纖維(●●)的溫度來進行熨燙。
- 如果您不知道織品由何種纖維構成，請先在您穿著或使用織品時不容易看見的隱密位置試行熨燙，以決定最合適的熨燙溫度。
- 絲、羊毛及合成織品材料：請熨燙織品的背面，以免形成光滑斑紋。
- 容易產生光滑斑紋的織品只能以一個方向進行熨燙(順著絨毛紋理)，並且只能施加極小的壓力。
- 請先從要求最低熨燙溫度的織品開始熨燙，例如合成纖維製品。

▶ 要讓熨斗更快速冷卻時，可在一塊布上進行蒸氣噴霧或熨燙。

## 使用本產品

### 蒸汽熨燙

#### 蒸汽供應管在長時間熨燙期間可能會很燙。

- ▶ 在蒸汽熨燙期間，系統可能偶而會發出抽送的聲響。這也是正常現象，表示它正在將水抽送到蒸汽槽中。

**1** 請確定水箱中有足夠的水。

- ▶ 只有在設定較高的熨燙溫度時（高於 ●●），才可進行蒸汽熨燙。

**2** 按蒸汽啟動鈕來開始進行蒸汽熨燙。

- ▶ 在蒸汽熨燙期間，'蒸汽槽加熱' 指示燈（僅限於 GC8030/GC7030）會不時點亮，顯示蒸汽槽正在加熱以維持正適當的溫度及壓力。
- ▶ 蒸汽槽中的蒸汽閥開啓及關閉時會發出咯噠聲響。這是正常現象。

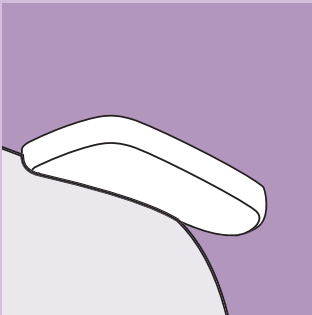

### 無蒸汽熨燙

**1** 開始熨燙，請勿按下蒸汽啟動鈕。

### 完成熨燙後

**1** 將熨斗置於台座上。

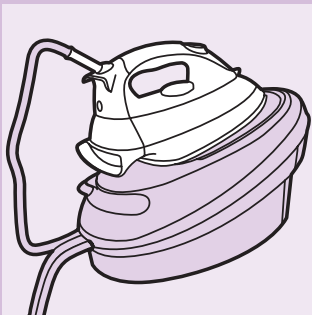

**2** 將熨斗關閉。

**3** 將電源插頭從插座上拔除並讓熨斗冷卻。

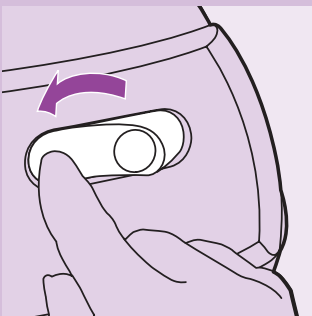

## 功能

### 直立蒸氣熨燙

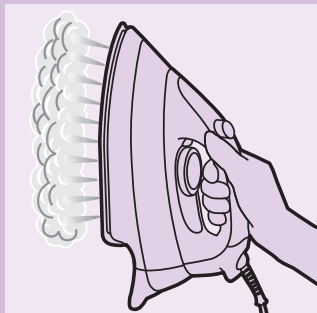

切勿直接對著人噴射蒸汽。

- ▶ 您可以直立握持熨斗並按蒸氣啟動鈕，使用蒸氣熨燙掛起的窗簾及衣物(夾克、西裝、外套)。

### 強力蒸氣(僅限於GC8030)

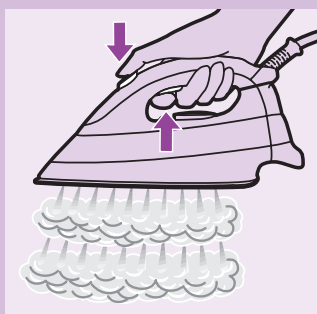

強力的噴射蒸汽能幫助去除難以處理的繃褶。

- 1** 將溫度旋鈕設定到●●●與最高之間的位置。
- 2** 同時按蒸氣啟動鈕及蒸氣噴霧按鈕。

## 清潔和維護

### 每次使用後

請勿讓熨斗浸泡在水中或者在水龍頭下沖洗。

- 1** 請使用濕布來清潔熨斗。
- 2** 請用濕布及非研磨性清潔劑來擦除底盤上的水垢及任何沈積物。

### 除鈣

請勿在蒸氣槽處於高溫狀態時拆下除鈣沖洗孔蓋及轉開除鈣沖洗孔栓塞。

請特別注意：請每個月或每使用10次後沖洗蒸氣槽一次，以避免熨斗損壞。

- ▶ 在蒸氣槽內部形成的水垢並不會沈積在槽壁上。只需要每月進行蒸氣槽除鈣一次或兩次即可使您的Intellicare 保持良好狀態。

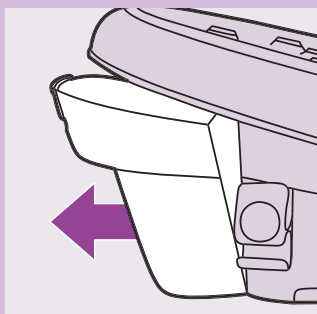

- 1** 請確認蒸氣槽已拔離電源插頭至少2個小時並且已經冷卻。
- 2** 移除可拆式水箱

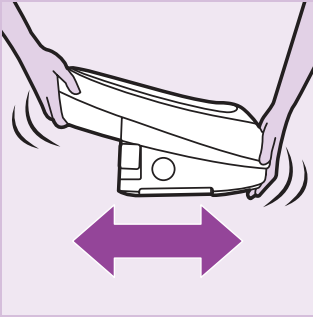

**3** 用兩手握持蒸氣槽並充分搖晃。

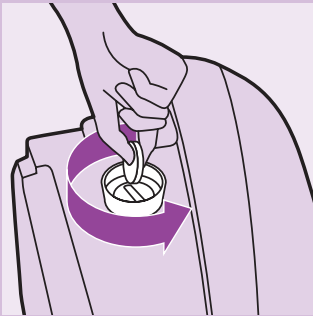

**4** 將蒸氣槽轉向這一面，拆下除鈣沖洗孔蓋並使用一個硬幣拆下沖洗孔栓塞。

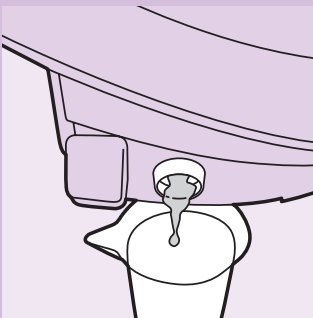

**5** 清空蒸氣槽，將蒸氣槽中的水倒入杯中或水槽中。

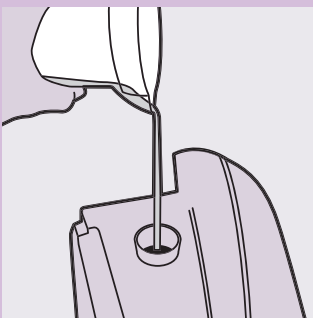

**6** 利用量杯在蒸氣槽中注入清水並再次充分搖晃。

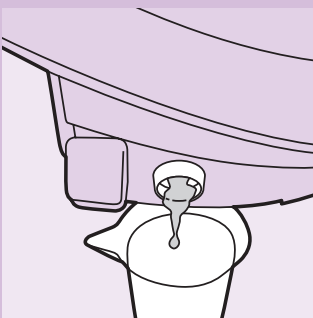

**7** 清空蒸氣槽，將蒸氣槽中的水倒入杯中或水槽中。重複進行步驟6及7兩次可獲得最佳的清潔效果。



**8** 將除鈣沖洗孔栓塞裝回蒸氣槽上並使用一個硬幣鎖緊。

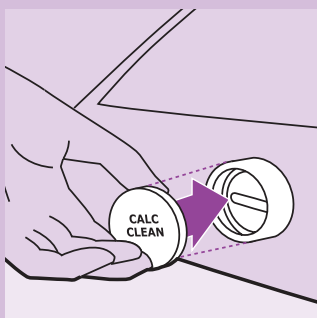

**9** 將除鈣沖洗孔蓋裝回蒸氣槽上。

### 收藏

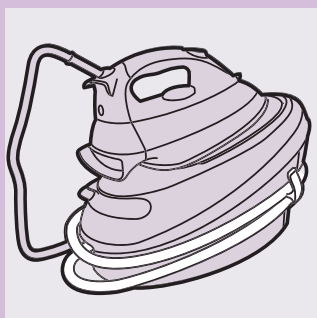

儲放熨斗之前，請務必先讓熨斗冷卻。

- 1** 清空水箱並收藏蒸氣供應管及電源線。
- 2** 蒸氣槽兩側各有一個握把，可方便移動。

### 環境保護



在本產品報廢後，請不要將本產品與一般家庭廢棄物一起丟棄，應將它交由正式的回收站回收。這將有助於環境的保護。

### 保固與服務

若您需要相關資訊或有任何問題，請瀏覽飛利浦位於 [www.philips.com](http://www.philips.com) 的網站，或連絡您當地飛利浦客戶服務中心（您可以在全球保證書上找到連絡電話）。如果您當地沒有客戶服務中心，請洽當地飛利浦經銷商或與飛利浦小家電服務部門連絡。

## 疑難排解

本章概述本熨斗最常會碰到的問題，詳情請參閱相關章節之說明。如果問題沒辦法解決，請與您所在國家的飛利浦客戶服務中心聯繫。

問題	可能原因	解決方案
熨斗沒有變熱。	電源連接問題。	檢查電源線和插頭及插座
	蒸氣槽電源沒有開啓。	將On/Off 開關設定到'On'。
	溫度旋鈕已經設定到MIN。	將溫度旋鈕設定到理想的熨燙溫度。
將溫度旋鈕設定到理想的熨燙溫度。	熨斗的某些部份在生產過程中可能稍微塗抹油脂，因此在加熱之初會冒出一些白煙。	這是非常正常的現象，很快就會停止。
熨斗不會產生任何蒸汽。	水箱中水量不夠。	在水箱中加水(請參閱'準備使用中'在可拆式水箱中加水'一節之說明)。
	蒸氣槽指示燈持續點亮(僅限於GC8030/GC7030)。	等候直到指示燈熄滅(僅限於GC8030/GC7030)。
水滴從底盤流出。	所選取的熨燙溫度太低無法進行蒸氣熨燙。	將溫度設定到 ●● 以上。
	水箱並未正確安裝至蒸氣槽。	將水箱正確安裝至蒸氣槽(會聽見喀噠一聲)。
	當熨斗設定到極高的溫度時，所產生的蒸氣會被蒸發而很難察覺；當環境溫度相對較高時，更難以目視看到；而在溫度設定到MAX 時，則完全無法看見。	將熨斗設定到一個較低的溫度，例如 ●●，以便檢查熨斗是否有實際產生蒸氣。
水滴從底盤流出。	所選取的溫度太低以致無法進行蒸氣熨燙。	將溫度設定到 ●● 以上。
	開始蒸氣熨燙以及蒸氣熨燙已停止一小段時間時，仍存在於蒸氣供應管中的蒸氣會被冷卻而凝結成水，如此會造成水滴從底盤流出的現象。	這是正常現象。請將熨斗放在一塊舊的布上並在您開始(再次)熨燙時按下蒸氣啓動鈕。請稍候，直到蒸氣(而不是水)從底盤流出。
碎屑或雜質從底盤流出，或是底盤骯髒所致。	水中的雜質或化學物質沈積在蒸氣通氣孔及/或底盤上。	請使用濕布來清潔底盤。
熨斗產生抽送聲響。	正將水抽送到蒸氣槽。	這是正常現象。
	抽送聲響一直沒有停止。	立即拔離熨斗的電源插頭並與飛利浦授權服務中心聯繫。
髒水從底盤流出。	蒸氣槽內部積存有太多的水垢及礦物質。	沖洗蒸氣槽。請參閱'清潔和維護'之說明。

## 제품 소개

새로 출시된 필립스 지능형 스팀 다리미, Intellicare를 구입하여 주셔서 감사합니다.

이 스팀 다리미는 연속 다림질이 가능하며 아무 때나 리필이 가능하도록 착탈식 물탱크를 가지고 있습니다.

이 스팀 다리미는 무한 자열 조절 방식의 뛰어난 스팀 분사 기능으로 항상 일정하더라도 빠르게 다림질할 수 있도록 해줍니다.

## 각부의 명칭

- A** 순간 스팀 버튼(GC8030만 해당)
- B** 온도 조절 다이얼
- C** 스팀 버튼
- D** 온도 표시등
- E** 공급 호스
- F** 열판
- G** 다리미 받침대
- H** 전원 스위치(표시등 내장)
- I** '물탱크 리필' 표시등(GC8030/GC7030만 해당)
- J** 스팀 탱크 표시등(GC8030/GC7030만 해당)
- K** 전원 코드
- L** 스팀 탱크
- M** 석회질 세척 캡 및 플러그
- N** 선 보관 걸이(전원 코드 및 공급 호스)
- O** 주입구
- P** 착탈식 물탱크
- Q** 물탱크 분리 레버
- R** 운반용 손잡이
- S** 컵

## 주의 사항

본 제품을 사용하기 전에 이 지시 사항을 주의 깊게 읽고 나중에 참조할 수 있도록 잘 보관하십시오.

- ▶ 전원을 연결하기 전에 제품에 표시된 전압과 해당 지역의 전압이 일치하는지 확인하십시오.
- ▶ 제품 플러그가 접지형인 경우, 반드시 접지형 벽면 콘센트에 꽂아야 합니다.
- ▶ 플러그, 전원 코드, 공급 호스 또는 제품 자체에 눈으로 보이는 손상이 있거나 제품을 떨어뜨린 적이 있거나 새는 경우에는 절대 사용하지 마십시오.
- ▶ 손상된 부분이 없는지 전원 코드와 공급 호스를 정기적으로 점검하십시오.
- ▶ 전원 코드 또는 공급 호스가 손상되었을 경우에는 위험을 방지하기 위하여 반드시 필립스 지정 서비스 센터에서 정품으로 교체하십시오.



- ▶ 제품을 전원에 연결한 상태에서는 절대 자리를 비우지 마십시오.
- ▶ 다리미나 스팀 탱크를 절대로 물에 담그지 마십시오.
- ▶ 어린이들의 손이 닿지 않는 장소에 제품을 보관하십시오.
- ▶ 어린이들이 다리미를 가지고 놀지 못하도록 주의하십시오.
- ▶ 어린이나 노약자가 혼자 다리미를 사용하지 않도록 주의하십시오.
- ▶ 다리미와 스팀 탱크는 반드시 평평하고 안정된 장소에 놓으십시오. 다리미판의 부드러운 부위에 스팀 탱크를 놓지 마십시오.
- ▶ 열판이 가열되어 있을 때는 전원 코드와 공급 호스가 열판에 닿지 않도록 주의하십시오.
- ▶ 다리미 받침대와 다리미 열판은 매우 뜨거우며, 닿았을 경우 화상을 입을 수도 있습니다. 스팀 탱크를 옮길 때는 뜨거운 다리미 받침대에 닿지 않도록 주의하십시오.
- ▶ 다림질을 마쳤을 때, 다리미를 닦을 경우, 물탱크에 물을 보충하거나 비울 경우 또는 잠시라도 다리미를 놓아두고 자리를 비울 때는 스팀량 조절기를 '0'으로 맞추십시오. 또한 다리미를 받침대에 세워 놓은 다음 벽콘센트에서 전원 플러그를 뽑으십시오.
- ▶ 물탱크에 향수, 식초, 풀, 물때 제거제, 다림질용 산 또는 기타 화학 물질을 넣지 마십시오.
- ▶ 다리미 사용 중 스팀 탱크에서 수증기가 새어 나오면, 즉시 다리미의 전원을 끄고 석회질 세척 플러그를 꼭 잠그십시오. 계속 수증기가 새어 나오면 다리미의 전원을 끄고 필립스 서비스 센터에서 안전 상태를 점검 받으신 후 사용하십시오.
- ▶ 스팀 탱크가 가열되어 있는 상태에서는 절대로 석회질 세척 캡을 분리하거나 석회질 세척 플러그를 돌려서 열지 마십시오.
- ▶ 본 제품은 가정용입니다.

### 처음 사용하기 전에

- ▶ 다리미를 처음 사용할 때는 연기가 발생할 수도 있습니다. 하지만 잠시 후면 사라집니다.
- ▶ 다리미를 처음 사용할 때 열판에서 하얀 가루가 나올 수도 있습니다. 하지만 이 가루는 인체에 무해하며 잠시 후면 사라집니다.
- ▶ 제품의 전원을 켰을 때 스팀 탱크에서 펌프 소리가 날 수도 있습니다. 하지만 이것은 정상적인 현상이며 스팀 탱크안으로 물이 주입되는 소리입니다.

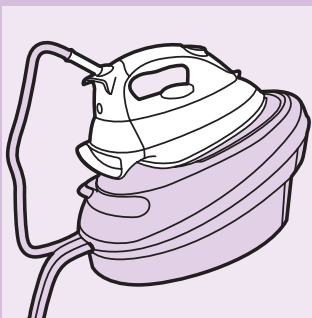

- 1** 열판에 붙어 있는 모든 스티커나 보호용 덮개를 제거한 다음, 부드러운 천으로 열판을 닦으십시오.
- 2** 스팀 탱크를 안정되고 평평한 곳에 놓으십시오. 탁자나 다리미판 등이 적합합니다.

## 제품 사용 전 준비

### 착탈식 물탱크에 물을 주입하는 방법

수돗물의 경도가 매우 높을 경우, 같은 양의 정수된 물과 혼합할 것을 권장합니다.

물탱크에 향수, 식초, 풀, 물때 제거제, 다림질용 산, 다른 화학물질 또는 100% 정수된 물을 넣지 마십시오.



**1** 착탈식 물탱크를 스팀 탱크에서 분리하십시오.

**2** 물탱크의 최대 선까지 물을 채우십시오.

**3** 물탱크를 스팀 탱크에 다시 끼우십시오.

▶ 물탱크는 사용 중에 언제든지 리필할 수 있습니다.

▶ 본 제품에는 물높이 센서가 내장되어 있어 물탱크의 물이 최저 높이가 되면 '물탱크 리필' 표시등이 켜집니다 (GC8030/GC7030만 해당).

스팀 다림질을 할 수 없습니다.

▶ 참고: 다리미를 처음 사용할 때 또는 석회질 세척 기능을 사용한 후에는 착탈식 물탱크에서 스팀 탱크로 물이 과도하게 주입될 수 있습니다. 필요하다면 물탱크를 다시 채우십시오.

### 온도 조절

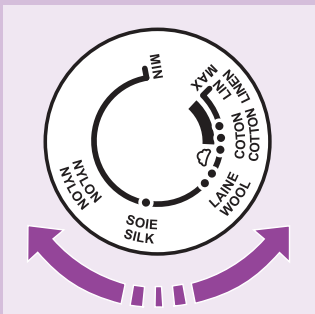

**1** 다림질 온도는 의류에 부착된 세탁 표시를 참고하십시오.

- 합성 섬유(예. 아크릴, 비스코세, 폴리아미드)와 실크
  - 모직(울)
  - 면
- 고급 리넨

**2** 온도 조절 다이얼을 돌려서 적절한 다림질 온도에 맞추십시오.

**3** 전원 플러그를 접지된 벽면 콘센트에 꽂고 on/off(켜짐/꺼짐) 스위치를 'on(켜짐)'으로 맞추십시오.

▶ 스팀 탱크와 다리미가 가열되기 시작합니다.

다리미 본체는 ●●까지 가열되는 데 약 1분이 소요되며, 스팀 탱크는 약 2분 30초가 소요됩니다.

▶ 스팀 탱크의 스팀 압력이 최대가 되어 스팀 다림질 준비가 완료되면, 스팀 탱크 표시등이 꺼집니다 (GC8030/GC7030만 해당).

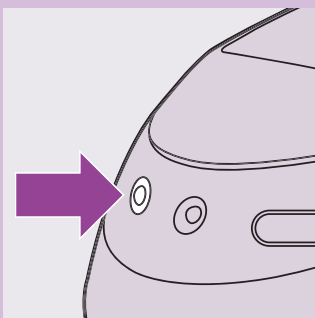

**팁**

- 만약 옷감이 여러 종류의 섬유로 만들어진 경우는 항상 가장 열에 약한 섬유의 온도, 즉 가장 낮은 온도에 맞추십시오. 예를 들어, 옷감이 폴리에스테르 60%와 면 40%로 되어 있는 경우는 폴리에스테르의 온도(●●)에 맞추어 다림질을 해야 합니다.
  - 어떤 섬유로 만들어졌는지 잘 모르는 경우, 입거나 사용할 때 눈에 띄지 않는 부분에 다림질을 해 보고 적절한 다림질 온도를 결정하십시오.
  - 실크, 울, 합성섬유: 번들거림 현상이 발생하지 않도록 옷감의 뒤쪽을 다림질하십시오.
  - 번들거림 현상이 발생할 수 있는 옷감의 경우에는 옷감의 결을 따라 오직 한 방향으로 힘을 적게 주어서 다림질 해야 합니다.
  - 합성 섬유와 같이 가장 낮은 온도에서 다림질 해야 하는 것부터 다림질 하십시오.
- ▶ 다리미를 빨리 식히고자 할 때는, 스팀을 공중으로 분사하거나 다른 천을 다림질 하면 됩니다.

**제품 사용****스팀 다림질**

다림질을 하는 동안 공급 호스가 뜨거워질 수 있습니다.

- ▶ 스팀 다림질을 할 때 다리미에서 때때로 펌프 소리가 날 수 있습니다. 하지만 정상적인 현상이며 스팀 탱크에 물이 주입되는 소리입니다.

**1** 물탱크에 물이 충분한지 확인하십시오.

- ▶ 스팀 다림질은 더 높은 다림질 온도(●● 이상)에서만 가능합니다.

**2** 스팀 버튼을 누르면 스팀 다림질을 시작할 수 있습니다.

- ▶ 스팀 다림질 도중, '스팀 탱크 가열' 표시등이 때때로 켜집니다(GC8030/GC7030만 해당). 이것은 스팀 탱크가 다림질하기 가장 적절한 온도와 압력을 유지하기 위해 가열되고 있다는 표시입니다.
- ▶ 스팀 탱크의 스팀 밸브를 열거나 닫을 때 '찰칵' 소리가 날 수 있으나 이것은 극히 정상적인 현상입니다.

**일반 다림질 (스팀 기능 차단)**

**1** 스팀 버튼을 누르지 말고 다림질을 시작하십시오.

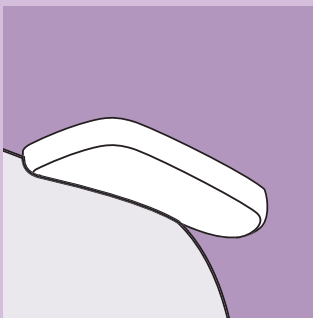

다림질 후

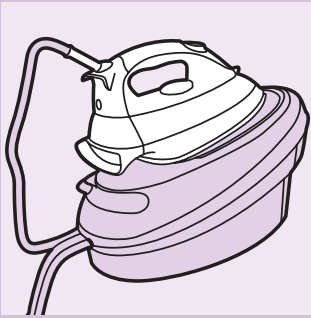

**1** 다리미를 스탠드에 올려 놓으십시오.

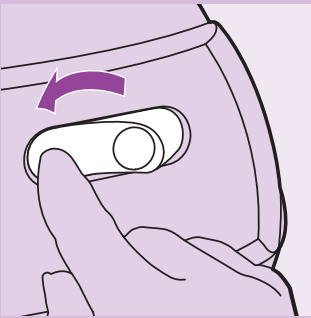

**2** 다리미의 전원을 끄십시오.

**3** 벽면 콘센트에서 전원 플러그를 분리하고 다리미를 식히십시오.

기능

수직 스팀

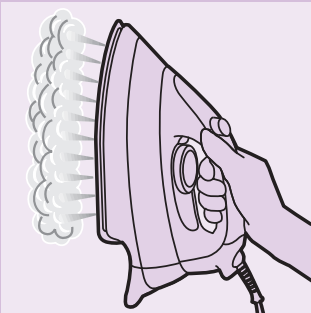

절대 사람을 향해 스팀을 분사하지 마십시오.

▶ 다리미를 수직으로 들고 스팀 버튼을 누르면 걸려있는 옷 (재킷, 양복, 코트 등)이나 커튼을 다림질 할 수 있습니다.

순간 스팀(GC8030만 해당)

강력한 순간 스팀은 잘 퍼지지 않는 심한 주름을 펴는 데 효과적입니다.

**1** 온도 조절 다이얼을 ●●●와 최대 사이에 맞추십시오.

**2** 스팀 버튼과 순간 스팀 버튼을 동시에 누르십시오.

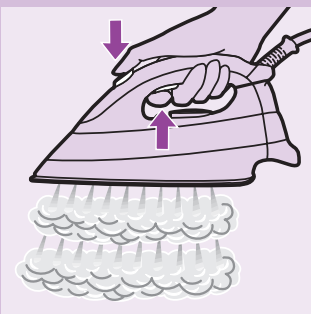

## 청소 및 관리

### 사용 후

다리미는 절대로 물에 담그거나 행구지 마십시오.

- 1** 다리미를 닦을 때에는 젖은 천을 사용하십시오.
- 2** 젖은 천이나 비마모성 세척액으로 열판에서 이물질이나 불순물을 닦으십시오.

### 석회질 세척

스팀 탱크가 가열되어 있는 상태에서는 절대로 석회질 세척 캡을 분리하거나 석회질 세척 플러그를 돌려서 열지 마십시오.

중요: 다리미의 손상을 방지하기 위해, 반드시 스팀 탱크는 한 달에 한 번 또는 10회 사용 후 한 번 세척하십시오

▶ 스팀 탱크 내에서 발생하는 물때는 내벽에 쌓이지는 않습니다. 다리미를 최상의 상태로 유지하기 위해 한 달에 한, 두 번 스팀 탱크의 석회질을 제거해 주십시오.

- 1** 석회질 세척을 하려면 스팀 탱크의 전원 플러그를 빼고 2시간 정도 지난 후 스팀 탱크가 완전히 식은 상태에서 수행해야 합니다.

- 2** 착탈식 물탱크를 분리하십시오.

- 3** 스팀 탱크를 두 손으로 꼭 잡고 잘 흔들어 주십시오.

- 4** 스팀 탱크를 옆으로 돌리고 동전으로 스팀 탱크의 석회질 세척 캡과 세척 플러그를 분리하십시오.

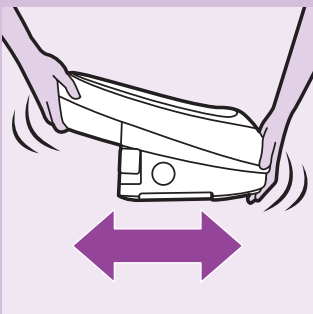
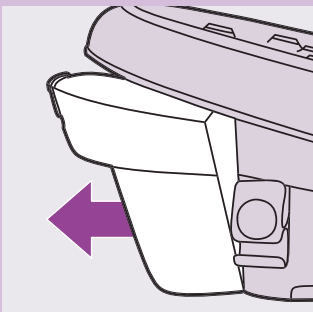

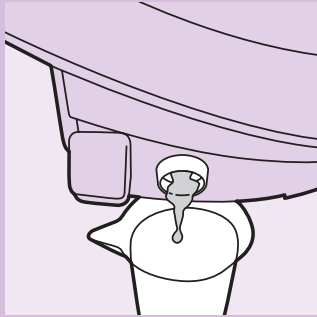

**5** 스팀 탱크의 물을 버리십시오.

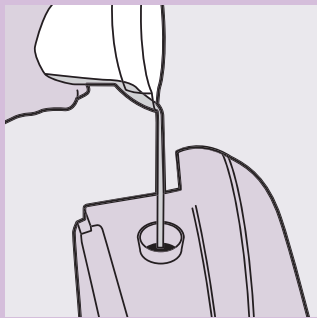

**6** 컵에 깨끗한 물을 담아 스팀 탱크에 채워 넣은 후 다시 흔들어 주십시오.

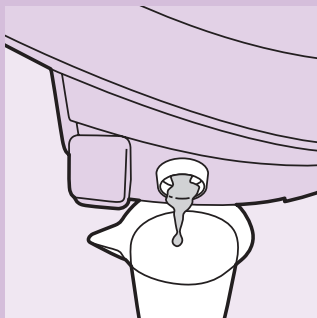

**7** 스팀 탱크의 물을 버리십시오.  
스팀 탱크가 깨끗해 지도록 이러한 물세척 작업을 6~ 7차례 정도 반복하십시오.



**8** 스팀 탱크에 석회질 세척 플러그를 다시 꽂은 후 동전으로 꼭 잠그십시오.

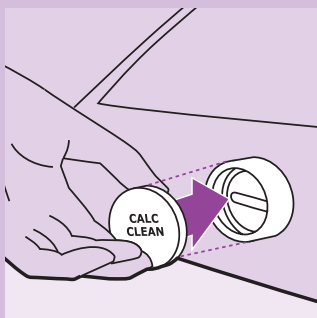

**9** 석회질 세척 캡을 스팀 탱크에 다시 끼우십시오.

## 보관

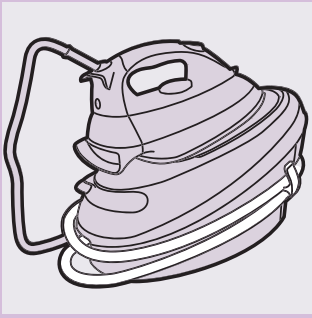

보관 전에는 반드시 다리미를 식히십시오.

- 1** 물탱크는 비우고 공급 호스와 전원 코드를 감아주십시오.
- 2** 운반이 쉽도록 스팀 탱크의 양면에는 운반용 손잡이가 달려있습니다.

## 환경



- ▶ 수명이 다 된 제품은 일반 가정용 쓰레기와 함께 버리지 말고, 지정된 재활용 수거함에 버려 주십시오. 이런 방법으로 환경보호에 동참하실 수 있습니다.

## 품질 보증 및 서비스

보다 자세한 정보가 필요하시거나, 사용상의 문제가 있을 경우에는 필립스 전자 홈페이지([www.philips.co.kr](http://www.philips.co.kr))를 방문하시거나 필립스 고객센터로 문의하십시오. 전국 서비스센터 안내는 제품 보증서를 참조하십시오.

\* (주)필립스 전자: (02)709-1200 \* 고객센터:  
(080)600-6600 (수신자부담-핸드폰 사용불가)

제조번호 부여기준 : 필립스전자 제품의 제조번호는 모두 4자리로 되어 있습니다. 앞의 두 자리는 연도를 의미합니다. 나머지 뒤의 두 자리는 생산원 주를 의미합니다. 주는 1년을 52주로 나누어 순차적으로 구분합니다.  
(예 : 0512 → 2005년 12번째 주에 생산  
0504 → 2005년 4번째 주에 생산)

**문제 해결**

이 란은 다리미를 사용하면서 가장 일반적으로 경험하게 되는 문제와 그 해결 방법을 제시합니다. 더 세부적인 설명이 필요하다면 사용 설명서의 해당 부분을 참조하십시오. 그래도 문제를 해결할 수 없는 경우에는 해당 필립스 지역 서비스 센터로 문의하십시오.

문제점	원인	해결책
다리미가 가열되지 않습니다.	전원 연결에 문제가 있습니다.	전원 코드, 전원 플러그 및 벽면 콘센트를 확인하십시오.
	스팀 탱크의 전원 스위치가 꺼져 있습니다.	on/off (켜짐/꺼짐) 스위치를 'on(켜짐)'으로 맞추십시오.
	온도 조절 다이얼이 최소에 맞춰져 있습니다.	온도 조절 다이얼을 필요한 다림질 온도에 맞추십시오.
전원 버튼을 켜면 다리미에서 연기가 나옵니다.	다리미 제조 과정에서 몇몇 부품에 묻어 있던 기름이 다리미가 가열되면서 연기로 방출되는 현상입니다.	이 현상은 지극히 정상적인 현상으로 잠시 후에는 사라집니다.
다리미에서 스팀이 분사되지 않습니다.	물탱크의 물이 충분하지 않습니다.	물탱크를 채우십시오('사용 준비'란의 '착탈식 물탱크에 물 채우기' 참조).
	스팀 탱크의 표시등이 계속 켜져 있습니다(GC8030/GC7030만 해당).	표시등이 꺼질 때까지 기다리십시오(GC8030/GC7030만 해당).
	설정 온도가 너무 낮아서 스팀 다림질을 할 수가 없습니다.	온도를 ●● 또는 그 이상으로 맞추십시오.
	물탱크가 스팀 탱크에 올바르게 연결되지 않았습니다.	물탱크를 스팀 탱크에 '찰칵'소리가 나도록 올바르게 연결하십시오.
	다리미의 온도를 고온으로 설정하면 발생하는 스팀이 말라서 잘 보이지 않게 됩니다. 주변 온도가 비교적 높을수록 스팀은 잘 보이지 않게 되고 다리미 온도를 최대로 설정하면 스팀은 전혀 보이지 않습니다.	예를 들어 다리미 온도를 ●●로 낮추고 다리미에서 스팀이 발생하는지 확인하십시오.
열판에서 물이 떨어집니다.	설정된 온도가 너무 낮아 스팀 다림질을 할 수 없습니다.	온도를 ●● 이상으로 맞추십시오.
	스팀 다림질을 시작하거나 스팀 다림질을 잠시 멈출 때, 공급 호스에 남아 있던 스팀이 물로 응결되어 열판에서 물이 떨어지게 됩니다.	이 현상은 극히 정상적인 것입니다. 다림질을 다시 시작할 때 낡은 천에 다리미를 대고 스팀 버튼을 누르십시오. 열판에서 물대신 스팀이 나올 때까지 기다리십시오.
열판에서 이물질이나 불순물이 떨어지거나 열판이 지저분합니다.	스팀 분사구 또는 열판에 이물질이나 물때가 낀 것입니다	젖은 천을 사용하여 열판을 닦으십시오
다리미에서 펌프 소리가 납니다.	스팀 탱크 안으로 물이 주입되고 있는 것입니다.	정상적인 현상입니다.
	펌프 소리가 계속 납니다.	즉시 다리미의 전원을 뽑고 필립스 서비스 센터로 문의하십시오.
열판에서 더러운 물이 떨어집니다.	스팀 탱크 내에 물때나 이물질이 매우 많이 낀 것입니다.	스팀 탱크를 세척하십시오('청소 및 관리'란 참조).







[www.philips.com](http://www.philips.com)



100% recycled paper  
100% papier recyclé

4239 000 54696